

КНАУФ оставляет за собой право вносить изменения, не затрагивающие основные характеристики материалов и конструкций. Все технические характеристики обеспечиваются при использовании рекомендуемых фирмой КНАУФ материалов. Все указания по расходу, количеству и применению материалов являются расчетными и в случаях, отличающихся от указанных, должны уточняться. За дополнительной консультацией следует обращаться в технические службы КНАУФ.



Центральное управление
группы КНАУФ СНГ
КНАУФ Сервис:

+7 (495) 504-0821

info@knauf.ru

www.knauf.ru

RU/02.10



Каталог продукции

2010

Маркетинговые фирмы КНАУФ в СНГ

РОССИЙСКАЯ ФЕДЕРАЦИЯ

КНАУФ МАРКЕТИНГ
КРАСНОГОРСК
+7 (495) 937-9595
infomarket@knauf-msk.ru

КНАУФ МАРКЕТИНГ
САНКТ-ПЕТЕРБУРГ
+7 (812) 718-8194
info@knauf-spb.ru

КНАУФ МАРКЕТИНГ
НОВОМОСКОВСК
+7 (48762) 29-291
info@knauf-tula.ru

КНАУФ МАРКЕТИНГ
КРАСНОДАР
+7 (861) 267-8030
info@knaufkuban.ru

КНАУФ МАРКЕТИНГ
КРАСНОДАР, ф-л в КАЗАНИ
+7 (843) 526-0312
info@knaufkazan.ru

КНАУФ МАРКЕТИНГ
КРАСНОДАР, ф-л в ПЕРМИ
+7 (342) 220-6539
kubknauf@perm.ru

КНАУФ МАРКЕТИНГ
КРАСНОДАР, пр-во в Сочи
+7 (8622) 960-705
sochi@knaufkuban.ru

КНАУФ МАРКЕТИНГ
ЧЕЛЯБИНСК
+7 (351) 771-0209
info@knauf.ural.ru

КНАУФ МАРКЕТИНГ
НОВОСИБИРСК
+7 (383) 355-4436
knauf@knauf-sib.ru

КНАУФ ГИПС ИРКУТСК
+7 (3952) 290-032
info@knauf-irk.ru

КНАУФ МАРКЕТИНГ ХАБАРОВСК
+7 (4212) 318-833
knauf@gips.khv.ru

БЕЛАРУСЬ

КНАУФ МАРКЕТИНГ
+37 (529) 659-1481
paulsh@tut.by

МОЛДОВА

КНАУФ ГИПС
+37 (3231) 224-39
office@knauf.md

АЗЕРБАЙДЖАН

КНАУФ МАРКЕТИНГ
БАКУ
+994 (12) 497-7908
info@knauf.az

ГРУЗИЯ

КНАУФ МАРКЕТИНГ
ТБИЛИСИ
+995 (32) 242-502
info@knauf.ge

УКРАИНА

КНАУФ МАРКЕТИНГ
КИЕВ
+38 (044) 277-9900
info@knauf-marketing.com.ua

КНАУФ МАРКЕТИНГ
ИВАНО-ФРАНКОВСК
+38 (0342) 502-608
Knauf.if@optima.com.ua

КНАУФ МАРКЕТИНГ
БАУПРОДУКТЫ
+38 (044) 277-9900
info@knauf-marketing.com.ua

КАЗАХСТАН

КНАУФ ГИПС КАПЧАГАЙ
Предприятие с участием ДЭГ
+7 (727) 295-4901
kapchagaj@knauf.kz

МОНГОЛИЯ

КНАУФ ГИПС
+7 (976) 70-117-008
info@knauf.mn

УЗБЕКИСТАН

КНАУФ МАРКЕТИНГ
ТАШКЕНТ
+99 (871) 281-3659
info@knauf.uz

КНАУФ Инсулейшн – системы утепления и звукоизоляции

РОССИЙСКАЯ ФЕДЕРАЦИЯ

ЦЕНТРАЛЬНЫЙ ОФИС ПО РОССИИ
И СТРАНАМ СНГ
+7 (495) 933-6130
Info.russia@knaufinsulation.com

ЦЕНТРАЛЬНЫЙ
ФЕДЕРАЛЬНЫЙ ОКРУГ
+7 (495) 933-32-99
Sales.russia@knaufinsulation.com

СЕВЕРО-ЗАПАДНЫЙ
ФЕДЕРАЛЬНЫЙ ОКРУГ
Кнауф Инсулейшн – Северо-Запад
+7 (911) 925-7920

ПРИВОЛЖСКИЙ
ФЕДЕРАЛЬНЫЙ ОКРУГ
Кнауф Инсулейшн – Волга
+7 (917) 112-5578

Отдел обслуживания клиентов:
+7 (495) 787-5717
Csc.russia@knaufinsulation.com

ЮЖНЫЙ ФЕДЕРАЛЬНЫЙ ОКРУГ
Кнауф Инсулейшн – Юг
+7 (918) 488-4414

УРАЛЬСКИЙ ФЕДЕРАЛЬНЫЙ ОКРУГ
Кнауф Инсулейшн – Урал
+7 (912) 624-7575

СИБИРСКИЙ ФЕДЕРАЛЬНЫЙ ОКРУГ
Кнауф Инсулейшн – Сибирь
+7 (912) 624-7575

УКРАИНА

Кнауф Инсулейшн – Украина
+38 (044) 391-1727

КНАУФ ИНДАСТРИЗ – теплоизоляция из пенополистирола KNAUF Therm® (КНАУФ Терм)

СЕВЕРО-ЗАПАДНЫЙ РЕГИОН
ООО «КНАУФ ПЕНОПЛАСТ»
г. Санкт-Петербург
+7 (812) 461-8708

ЦЕНТРАЛЬНЫЙ РЕГИОН
ООО «КНАУФ ПЕНОПЛАСТ»
г. Красногорск, МО
+7 (495) 980-8911

КАЛИНИНГРАД
ООО «КНАУФ Пласт»
+7 (4012) 57-0137

Каталог продукции КНАУФ



КНАУФ. Немецкий стандарт!

Правильно выбрать отделочные строительные материалы непросто. На рынке представлено много товаров со сходными техническими характеристиками, свойствами и сферой применения.

У Вас в руках своеобразный путеводитель, который поможет Вам сориентироваться в преимуществах стройматериалов и особенностях работы с ними.

Все, что Вы хотели узнать о продукции КНАУФ, Вы сможете найти в соответствующем разделе:

- 1. Комплексные системы.**
- 2. Материалы.**
- 3. Машины и механизмы.**
- 4. Инструменты.**

Вся продукция КНАУФ, представленная в каталоге, выпускается на собственных заводах КНАУФ в России и Европе.



Высокий стандарт

Доступные средства для ремонта и строительства

В каталоге товаров рассматриваются комплекты системы, материалы, инструменты и оборудование, которые выпускаются на немецких и российских предприятиях КНАУФ, что обеспечивает этим товарам конкурентные преимущества, в частности, экономическую выгоду применения.

При производстве материалов используется только высококачественное сырье, товары имеют долговечную, удобную для транспортировки упаковку. Вся продукция российских предприятий КНАУФ сертифицирована на соответствие российским ГОСТам и нормам DIN, имеет санитарно-эпидемиологическое заключение и сертификаты пожарной безопасности.

Навигатор по каталогу продукции КНАУФ



Группа КНАУФ СНГ

стр. 4



**Продукция КНАУФ для решения
различных строительных задач**

стр. 6

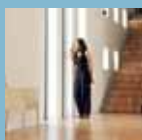

**Комплектные системы
КНАУФ**

стр. 9



Строительные материалы и изделия

стр. 53



Машины и механизмы

стр. 87



Инструменты

стр. 91



Комплектующие и прочие товары

стр. 99



Алфавитный указатель

стр. 100

Содержание

стр. 110

Группа КНАУФ СНГ





УСЛОВНЫЕ ОБОЗНАЧЕНИЯ:

- Центральное управление группы КНАУФ СНГ
- Производственные предприятия
- Маркетинговые предприятия
- ▲ Учебные центры
- Представительство

Продукция КНАУФ для решения различных строительных задач

Потолки

Гипсокартонные КНАУФ-листы (ГКЛ, ГКЛВ, ГКЛВО)
Негорючие плиты КНАУФ-Файерборд
Гипсоволокнистые КНАУФ-суперлисты (ГВЛ, ГВЛВ)
АКВАПАНЕЛЬ® Внутренняя. Металлические КНАУФ-профили
Минераловатная теплоизоляция нового поколения по технологии Ecosse® КНАУФ Инсулейшн
Гипсокартонная плита КНАУФ-акустика
Грунтовки. Шпаклевки. Комплексные системы

Сухое сборное основание пола

Гипсоволокнистый КНАУФ-суперлист (ГВЛ, ГВЛВ)
Мастика клеящая
Шпаклевки на гипсовой основе
Комплексная система КНАУФ-суперпол

Перегородки

Гипсокартонные КНАУФ-листы (ГКЛ, ГКЛВ, ГКЛВО)
КНАУФ-Файерборд. КНАУФ-лист малоформатный
Гипсоволокнистые КНАУФ-суперлисты (ГВЛ, ГВЛВ)
АКВАПАНЕЛЬ® Внутренняя. Пазогребневые КНАУФ-гипсоплиты
Грунтовки. Шпаклевки. Клеи гипсовые монтажные
Металлические КНАУФ-профили. Комплексные системы
Минераловатная теплоизоляция нового поколения по технологии Ecosse® Кнауф Инсулейшн. «Акустическая Перегородка»

Наливные полы

Стяжки на гипсовой и цементной основе
Грунтовки
Теплоизоляционные влагостойкие плиты
KNAUF Therm® Floor (КНАУФ Терм Флор)
Комплексные системы.





Утепление стен и кровли

Теплоизоляционные влагостойкие плиты KNAUF Therm® Roof (KNAUF Терм Руф), KNAUF Therm® Roof NL, KNAUF Therm® Compack (KNAUF Терм Компак) Шпаклевки. Клеи. Грунтовки. Теплозвукоизоляция KNAUF-Термопанель (KNAUF Therm® + KNAUF-лист). Комплексные системы Минераловатная теплоизоляция нового поколения по технологии Ecoso® Кнауф Инсулейшн «Конструкции», «Фасад», «Скатная кровля»

Отделка стен

Сухие смеси на гипсовой и цементной основе Гипсокартонные KNAUF-листы (ГКЛ, ГКЛВ, ГКЛВО) Гипсоволокнистые KNAUF-суперлисты (ГВЛ, ГВЛВ) АКВАПАНЕЛЬ® Внутренняя. Клеи плиточные Заполнители плиточных швов. Теплозвукоизоляция KNAUF-Термопанель (KNAUF Therm® + KNAUF-лист). Комплексные системы

Утепление фасадов

Штукатурные и штукатурно-клеевые смеси Теплоизоляционные влагостойкие плиты KNAUF Therm® Facade Минераловатная теплоизоляция нового поколения по технологии Ecoso® KNAUF Инсулейшн Формованные теплоизоляционные плиты KNAUF Therm® 5 в 1 С (KNAUF Терм Пять в Одном С). Грунтовки. Комплексная система KNAUF-Теплая стена

«Фасадные системы»

KNAUF-лист фасадный Штукатурки цементные декоративные Штукатурки цементные цокольные АКВАПАНЕЛЬ® Наружная Гидроизоляция. Грунтовки. Клеи для швов. Смесь армированная. Шпаклевки. Комплексные системы

Облицовка стен

Гипсокартонные KNAUF-листы (ГКЛ, ГКЛВ, ГКЛВО) KNAUF-Файерборд. KNAUF-лист малоформатный Гипсоволокнистые KNAUF-суперлисты (ГВЛ, ГВЛВ) АКВАПАНЕЛЬ® Внутренняя Теплозвукоизоляция KNAUF-Термопанель (KNAUF Therm® + KNAUF-лист). Клеи гипсовые монтажные Металлические KNAUF-профили Комплексные системы



Профессионализм

Простота использования

В данном разделе каталога представлены комплекты системы КНАУФ, предназначенные для устройства потолков, перегородок, облицовок, основания пола, а также утепления и отделки зданий.

Комплекты системы КНАУФ — это тщательно подобранный комплект обшивок, позволяющий наиболее правильно, по-немецки качественно и экономно, решать конкретную строительную задачу.

Использование комплектов систем КНАУФ в строительстве — гарантия успешного проведения работ.



Комплектные системы КНАУФ

- Потолки
- Перегородки
- Облицовки
- Основание пола
- Фасады

Подвесной потолок из КНАУФ-листов на двухуровневом металлическом каркасе

П 112

Документ

Инф. лист П11

Тех. лист П11

Альбом Серия

1.045.9-2.08

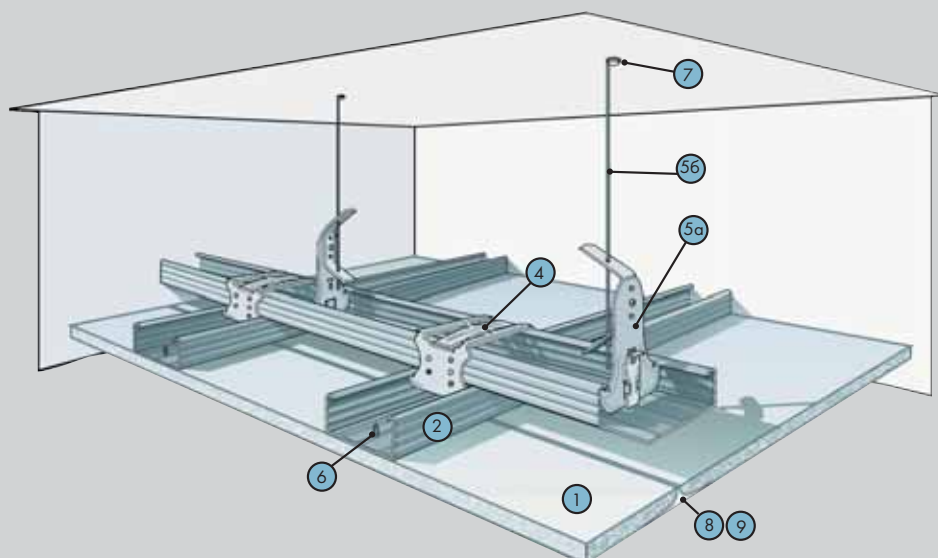

Характеристики

Применяется в помещениях различного назначения как при реконструкции, так и в новом строительстве с целью отделки, скрытия коммуникаций, повышения звукоизоляции и огнестойкости перекрытий. Имеет гладкую бесшовную поверхность. Предназначен под последующую декоративную отделку, например, окраску.

Масса 1 кв. м — около 13 кг.

Поз.	Наименование	Ед-ца изм.	Кол-во на м ²
1	КНАУФ-лист (ГКЛ, ГКЛВ, ГКЛО)	м ²	1,0
2	КНАУФ-профиль ПП 60/27	пог. м	3,2
3	Удлинитель профилей 60/27	шт.	0,6
4	Соединитель двухуровневый 60/27	шт.	2,3
5а	Подвес с зажимом 60/27	шт.	1,3
5б	Тяга подвеса	шт.	1,3
		или взамен	
5в	Подвес прямой 60/27	шт.	1,3
5г	Шуруп LN 9	шт.	2,6
6	Шуруп TN 25	шт.	17,0
7	Анкерный элемент	шт.	1,3
8	Лента армирующая	пог. м	1,2
9	Шпаклевка КНАУФ-Фуген	кг	0,4
10	Грунтовка КНАУФ-Тифенгрунд	л	0,1

Подвесной потолок из КНАУФ-листов на одноуровневом металлическом каркасе

П 113

Документ

Инф. лист П11

Тех. лист П11

Альбом Серия

1.045.9-2.08

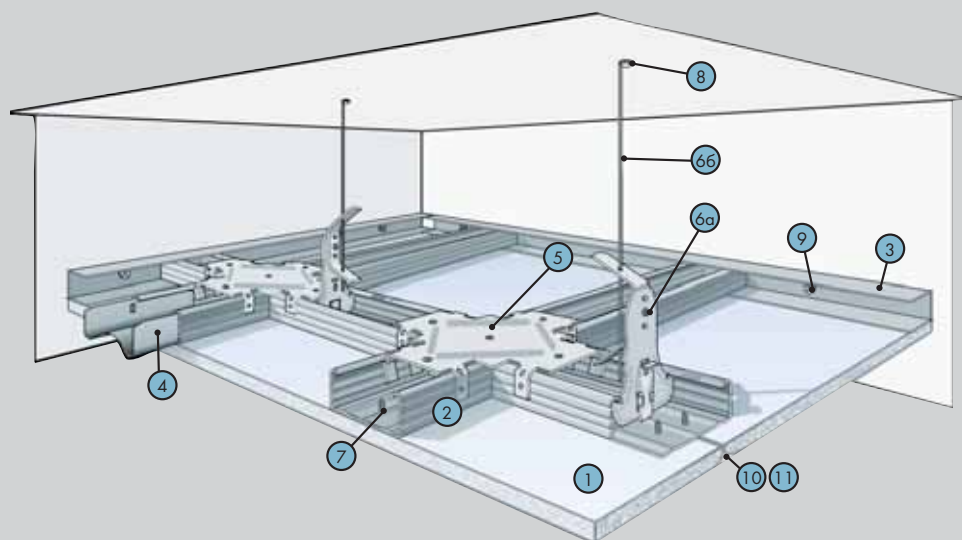

Характеристики

Применяется в помещениях различного назначения как при реконструкции, так и в новом строительстве с целью отделки, скрытия коммуникаций, повышения звукоизоляции и огнестойкости перекрытий. Имеет гладкую бесшовную поверхность. Предназначен под последующую декоративную отделку, например, окраску.

Масса 1 кв. м — около 13 кг.

Поз.	Наименование	Ед-ца изм.	Кол-во на м ²
1	КНАУФ-лист (ГКЛ, ГКЛВ, ГКЛО)	м ²	1,0
2	КНАУФ-профиль ПП 60/27	пог. м	2,9
3	КНАУФ-профиль ПН 28/27	пог. м	*
4	Удлинитель профилей 60/27	шт.	0,2
5	Соединитель одноуровневый 60/27	шт.	1,7
6а	Подвес с зажимом 60/27	шт.	0,7
6б	Тяга подвеса	шт.	0,7
		или взамен	
6в	Подвес прямой 60/27	шт.	0,7
6г	Шуруп LN 9	шт.	1,4
7	Шуруп TN 25	шт.	23,0
8	Анкерный элемент	шт.	0,7
9	Дюбель К 6/35	шт.	**
10	Лента армирующая	пог. м	1,2
11	Шпаклевка КНАУФ-Фуген	кг	0,4
12	Грунтовка КНАУФ-Тифенгрунд	л	0,1

* количество соответствует периметру помещения.

** количество определяется заказчиком из расчета 2 дюбеля на 1 пог. м профиля ПН 28/27.

Подвесной потолок из КНАУФ-суперлистов на двухуровневом металлическом каркасе

П 212

Документ

Инф. лист П21

Тех. лист П11

Альбом Серия

1.045.9-2.08

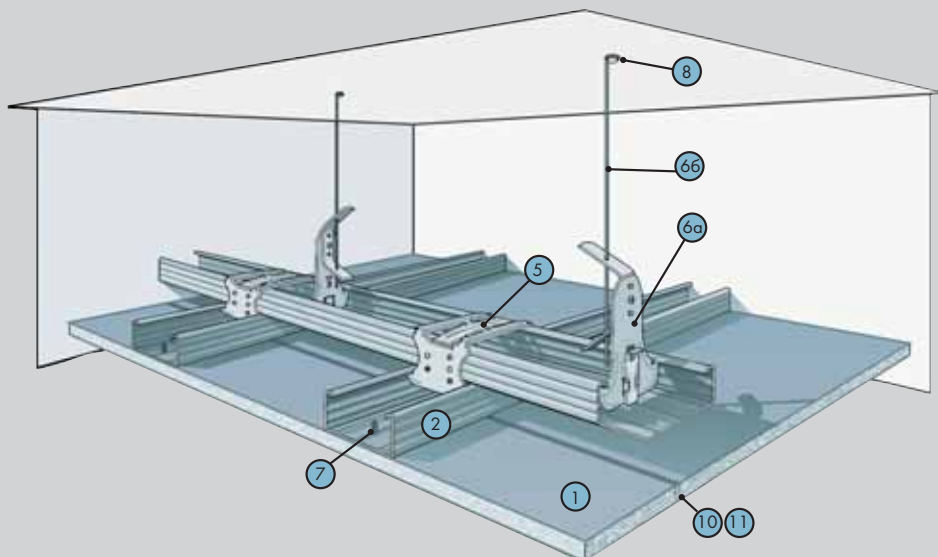

Характеристики

Применяется для отделки помещений в зданиях различного назначения как при реконструкции, так и в новом строительстве. Имеет гладкую бесшовную поверхность. Предназначен под последующую декоративную отделку.

Рекомендуется к использованию в помещениях для обшивки с повышенными прочностными характеристиками.

Масса 1 кв. м – около 15 кг.

Поз.	Наименование	Ед-ца изм.	Кол-во на м ²
1	КНАУФ-суперлист (ГВЛ, ГВЛВ)	м ²	1,0
2	КНАУФ-профиль ПП 60/27	пог. м	3,2
3	Профиль направляющий ПН 28/27	пог. м	*
4	Удлинитель профилей 60/27	шт.	0,6
5	Соединитель двухуровневый 60/27	шт.	2,3
6а	Подвес с зажимом 60/27	шт.	1,3
6б	Тяга подвеса	шт.	1,3
		или взамен	
6в	Подвес прямой 60/27	шт.	1,3
6г	Шуруп LN 9	шт.	2,6
7	Шуруп самонарезающий MN25	шт.	17,0
8	Анкерный элемент	шт.	1,3
9	Лента армирующая	пог. м	1,2
10	Шпаклевка КНАУФ-Фуген	кг	0,4
11	Грунтовка КНАУФ-Тифенгрунд	л	0,1

* количество соответствует периметру помещения.

Подвесной потолок из КНАУФ-суперлистов на одноуровневом металлическом каркасе

П 213

Документ

Инф. лист П21

Тех. лист П11

Альбом Серия

1.045.9-2.08

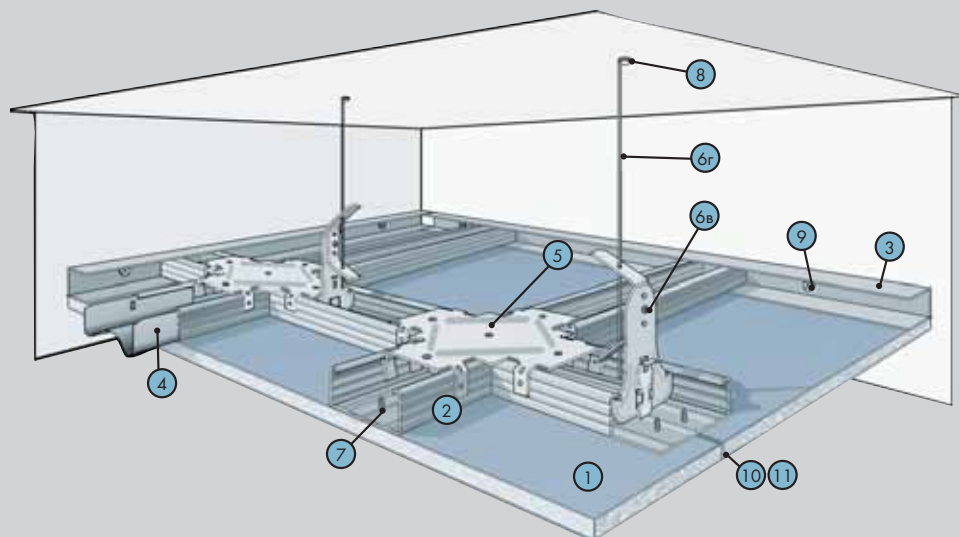

Характеристики

Применяется для отделки помещений в зданиях различного назначения как при реконструкции, так и в новом строительстве. Имеет гладкую бесшовную поверхность. Предназначен под последующую декоративную отделку.

Рекомендуется к использованию в помещениях для обшивки с повышенными прочностными характеристиками.

Масса 1 кв. м – около 15 кг.

Поз.	Наименование	Ед-ца изм.	Кол-во на м ²
1	КНАУФ-суперлист (ГВЛ, ГВЛВ)	м ²	1,0
2	КНАУФ-профиль ПП 60/27	пог. м	2,9
3	КНАУФ-профиль ПН 28/27	пог. м	*
4	Удлинитель профилей 60/27	шт.	0,2
5	Соединитель одноуровневый 60/27	шт.	1,7
6а	Подвес прямой	шт.	0,7
6б	Шуруп самонарезающий LN9	шт.	0,7
		или взамен	
6в	Подвес с зажимом	шт.	0,7
6г	Тяга подвеса	шт.	1,4
7	Шуруп MN 30	шт.	23,0
8	Анкерный элемент	шт.	0,7
9	Дюбель К 6/35	шт.	**
10	Лента армирующая	пог. м	1,2
11	Шпаклевка КНАУФ-Фуген ГВ	кг	0,4
12	Грунтовка КНАУФ-Тифенгрунд	л	0,1

* количество соответствует периметру помещения.

** количество определяется заказчиком из расчета 2 дюбеля на 1 пог. м профиля ПН 28/27.

Подвесной потолок из негорючих плит КНАУФ-Файерборд на двухуровневом металлическом каркасе

П 232

Документ

Альбом

КС 31.07/2009

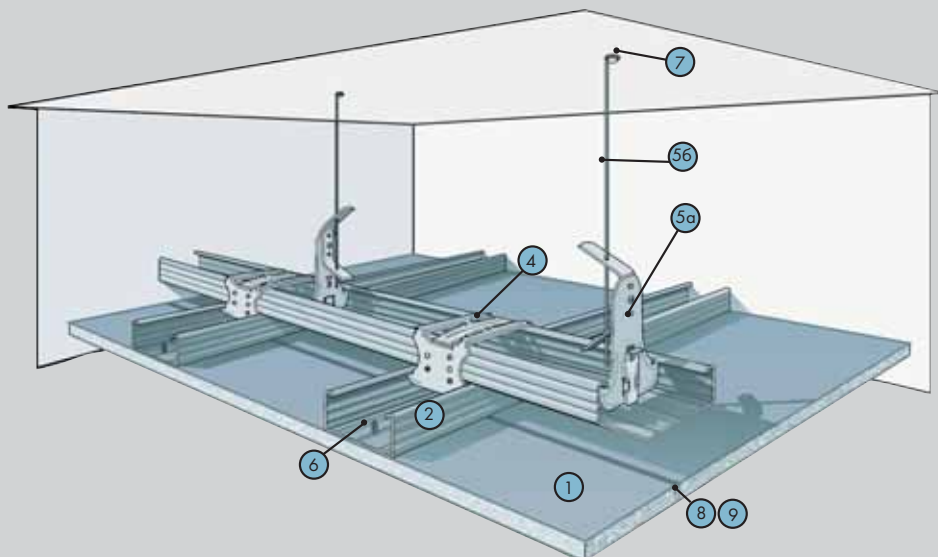

Характеристики

Применяется в помещениях с повышенными требованиями к пожарной безопасности. Предназначен для скрытия коммуникаций, повышения звукоизоляции и огнестойкости перекрытий. Имеет гладкую безшовную поверхность.

Пригоден для последующей декоративной отделки, например, окраски.

Масса 1 кв. м — около 13 кг.

Поз.	Наименование	Ед-ца изм.	Кол-во на м ²
1	КНАУФ-Файерборд	м ²	1,0
2	КНАУФ-профиль ПП 60/27	пог. м	3,2
3	Удлинитель профилей 60/27	шт.	0,6
4	Соединитель двухуровневый 60/27	шт.	2,3
5а	Подвес с зажимом 60/27	шт.	1,3
5б	Тяга подвеса	шт.	1,3
		или взамен	
5в	Подвес прямой 60/27	шт.	1,3
5г	Шуруп LN 9	шт.	2,6
6	Шуруп TN 25	шт.	17,0
7	Анкерный элемент	шт.	1,3
8	Стекловолоконная армирующая лента для плит КНАУФ-Файерборд	пог. м	1,2
9	Шпаклевка КНАУФ-Файерборд Шпахтель	кг	0,06

Подвесной потолок из негорючих плит КНАУФ-Файерборд на одноуровневом металлическом каркасе

П 233

Документ

Альбом

КС 31.07/2009

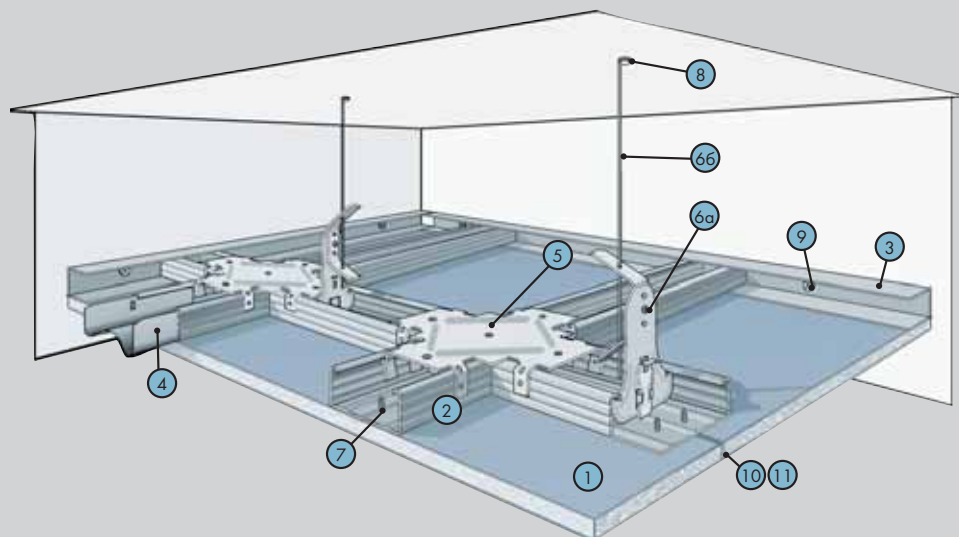

Характеристики

Применяется в помещениях с повышенными требованиями к пожарной безопасности. Предназначен для скрытия коммуникаций, повышения звукоизоляции и огнестойкости перекрытий. Имеет гладкую безшовную поверхность.

Пригоден для последующей декоративной отделки, например, окраски.

Масса 1 кв. м — около 13 кг.

Поз.	Наименование	Ед-ца изм.	Кол-во на м ²
1	КНАУФ-Файерборд	м ²	1,0
2	КНАУФ-профиль ПП 60/27	пог. м	2,9
3	КНАУФ-профиль ПН 28/27	пог. м	*
4	Удлинитель профилей 60/27	шт.	0,2
5	Соединитель одноуровневый 60/27	шт.	1,7
6а	Подвес с зажимом 60/27	шт.	0,7
6б	Тяга подвеса	шт.	0,7
		или взамен	
6в	Подвес прямой 60/27	шт.	0,7
6г	Шуруп LN 9	шт.	1,4
7	Шуруп TN 25	шт.	23,0
8	Анкерный элемент	шт.	0,7
9	Дюбель для крепежа 28/27	шт.	**
10	Стекловолоконная армирующая лента для плит КНАУФ-Файерборд	пог. м	1,2
11	Шпаклевка КНАУФ-Файерборд Шпактель	кг	0,06

* количество соответствует периметру помещения.

** количество определяется заказчиком из расчета 2 дюбеля на 1 пог. м профиля ПН 28/27.

Подвесной потолок из плиты АКВАПАНЕЛЬ® Внутренняя на двухуровневом металлическом каркасе

П 282

Документ

Альбом Шифр

М24.03/2007

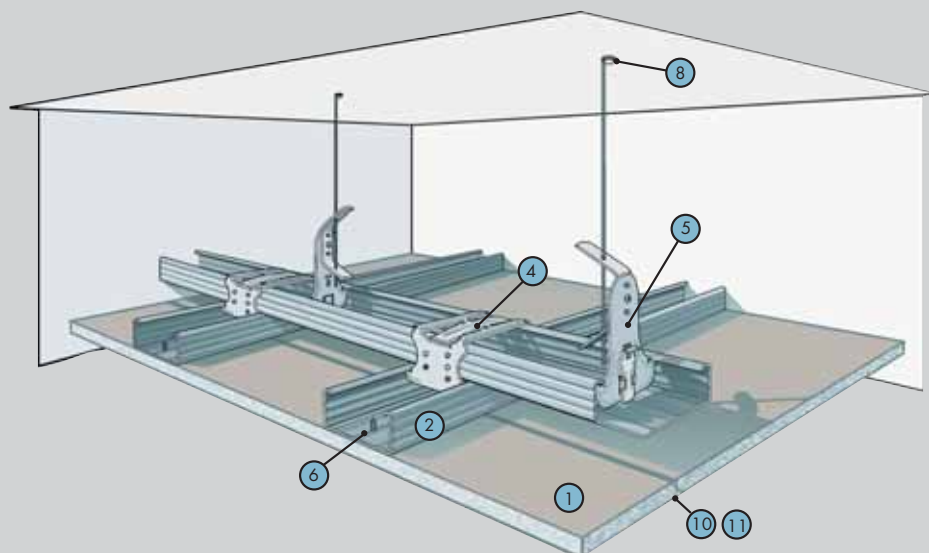

Характеристики

Применяется для отделки помещений с влажным и мокрым режимом эксплуатации, в зданиях различного назначения как при реконструкции, так и в новом строительстве. Предназначен под последующую декоративную отделку. Рекомендуется применять в помещениях с повышенной влажностью.

Масса 1 кв.м – около 20 кг.

Поз.	Наименование	Ед-ца изм.	Кол-во на м ²
1	Плита АКВАПАНЕЛЬ® Внутренняя	м ²	1
2	Профиль потолочный ПП 60/27	пог. м	4,6
3	Удлинитель ПП-профиля	шт.	зависит от длины профиля
4	Соединитель двухуровневый	шт.	4,1
5	Подвес прямой или нониус-подвес	шт.	1,8
6	Винт самонарезающий для крепления профиля с подвесом длиной 9 мм	шт.	3,6
7	Винт самонарезающий	шт.	25
8	Дюбель для крепления подвесов	шт.	1,8
9	Изоляционная обшивка	м ²	*
10	Шпаклевка для швов	кг.	0,7
11	Армирующая лента	пог. м	2,1
12	Нетвердеющий герметик для заделки примыканий		*

* по потребности заказчика.

Потолки подвесные растровые

П 14

Документ

Инф. лист П 14

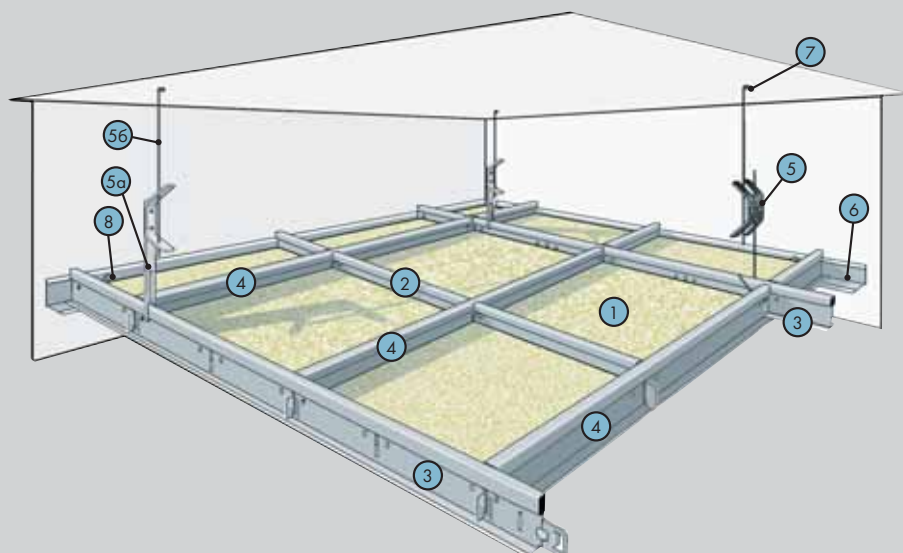

Характеристики

Применяются в помещениях различного назначения как при реконструкции, так и в новом строительстве с целью отделки, скрытия коммуникаций, улучшения акустических характеристик помещения и огнестойкости перекрытий. Не требуют дополнительной отделки. Видимая поверхность — плиты выбранной фактуры, разделенные окрашенным металлическим профилем.

Масса 1 кв. м — от 6,5 до 10,8 кг, в зависимости от типа плит.

Размер растра: 600 x 600 мм.

Поз.	Наименование	Ед-ца изм.	Кол-во на м ²
1а	Плита АМФ (Терматекс, Экомин)	м ²	1,0
		или взамен	
1б	Плита КНАУФ-акустика	м ²	1,0
2	Т-профиль продольный 24/38	пог. м	0,9
3	Т-профиль основной 24/38	пог. м	0,9
4	Т-профиль поперечный 24/38	пог. м	1,8
5	Подвес с зажимом и тягой Альфа	шт.	0,8
		или взамен	
5а	Подвес с зажимом Твист	шт.	0,8
5б	Тяга подвеса	шт.	0,8
6	Профиль угловой декоративный 24/19	пог. м	*
7	Анкерный элемент	шт.	0,8
8	Дюбель К 6/35	шт.	**

* количество соответствует периметру помещения.

** количество равно удвоенному числу погонных метров углового профиля.

Потолки реечные металлические

П 16

Документ

Инф. лист П 16

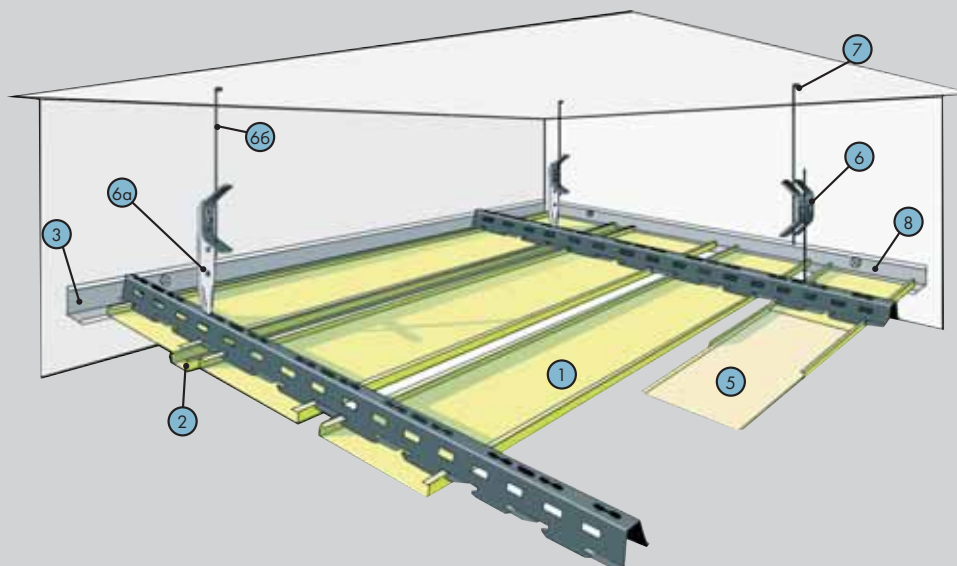

Характеристики

Применяются, как правило, в помещениях с повышенной влажностью с целью отделки, скрытия коммуникаций.

Не требуют дополнительной отделки. Видимая поверхность — ряд металлических профилей, имеющих покрытие (несколько вариантов цвета).

Масса 1 кв. м — около 5 кг.

Ширина модуля (шаг): 100 мм.

Поз.	Наименование	Ед-ца изм.	Кол-во на м ²
1а	КНАУФ-профиль реечный ПР 84/12 тип А	пог. м	10
1б	КНАУФ-профиль реечный ПР 84/12 тип Б	пог. м	10
2	КНАУФ-профиль заполняющий ПЗ 16/11	пог. м	10
3	Профиль угловой декоративный 22/22	пог. м	*
4	КНАУФ-профиль специальный ПТ 35/30	пог. м	0,8
5	Удлинитель профилей 84/12	пог. м	0,2
6	Подвес с зажимом и тягой Альфа	шт.	0,8
		или взамен	
6а	Подвес с зажимом Ситрап	шт.	0,8
6б	Тяга подвеса	шт.	0,8
7	Анкерный элемент	шт.	0,8
8	Дюбель К 6/35	шт.	**
9	Соединитель профилей 35/30	шт.	***

* количество соответствует периметру помещения.

** количество равно удвоенному числу погонных метров углового профиля.

*** по потребности заказчика.

Перегородка с однослойными обшивками из КНАУФ-листов на одинарном металлическом каркасе

С 111

Документ

Инф. лист С11

Тех. лист С11

Альбом Серия

1.031.9-2.07

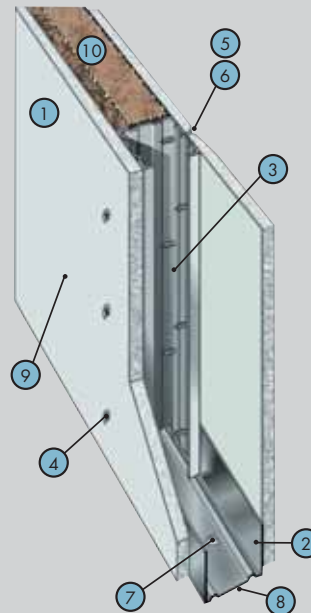

Характеристики

Применяется в качестве внутренних ограждающих конструкций в помещениях различного типа. Наиболее целесообразно использовать в помещениях с небольшой высотой при отсутствии высоких требований по огнестойкости и звукоизоляции. Поверхность предназначена под последующую окончательную отделку, например, оклеивание обоями, окраску и т. п.

Масса 1 кв. м – около 25 кг.

Максимальная высота перегородки:

до 8 м*.

Толщина перегородки: 75–125 мм*.

Индекс звукоизоляции, R_w : до 50 дБ.

Предел огнестойкости: EI 45.

Поз.	Наименование	Ед-ца изм.	Кол-во на м ²
1	КНАУФ-лист (ГКЛ, ГКЛВ, ГКЛО)	м ²	2,0
2	КНАУФ-профиль ПН 50/40 (75/40, 100/40)	пог. м	0,7 [1,3]
3	КНАУФ-профиль ПС 50/50 (75/50, 100/50)	пог. м	2,0
4	Шуруп TN 25	шт.	29 [34]
5	Шпаклевка КНАУФ-Фуген	кг	0,6 [0,9]
6	Лента армирующая	пог. м	1,5 [2,2]
7	Дюбель К 6/35	шт.	1,6
8	Лента уплотнительная	пог. м	1,2
9	Грунтовка КНАУФ-Тифенгрунд	л	0,2
10	Минераловатная теплоизоляция нового поколения по технологии Ecosse® Кнауф Инсулейшн «Акустическая Перегородка»	м ²	1,0
11	КНАУФ-профиль ПУ	шт.	**

* в зависимости от типоразмера профилей каркаса и шага стоек.

** по потребности заказчика.

() в скобках даны значения для случая, когда высота перегородки превышает длину гипсокартонного листа.

Перегородка с двухслойными обшивками из КНАУФ-листов на одинарном металлическом каркасе

С 112

Документ

Инф. лист С11

Тех. лист С11

Альбом Серия

1.031.9-2.07

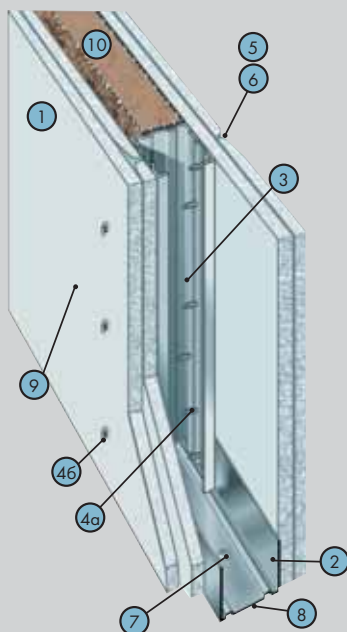

Характеристики

Применяется в качестве внутренних ограждающих конструкций в помещениях различного типа. Наиболее универсальная конструкция, обеспечивающая высокие характеристики, в том числе, и специальные требования по огнестойкости и звукоизоляции. Применяется как при реконструкции, так и в новом строительстве. Поверхность предназначена под последующую окончательную отделку, например, оклеивание обоями, окраску, облицовку плиткой и т. п.

Масса 1 кв. м — около 49 кг.

Максимальная высота перегородки: до 9 м*.

Толщина перегородки: 100-150 мм*.

Индекс звукоизоляции, R_w : до 58 дБ.

Предел огнестойкости: EI 90.

Поз.	Наименование	Ед-ца изм.	Кол-во на м ²
1	КНАУФ-лист (ГКЛ, ГКЛВ, ГКЛО)	м ²	4,0
2	КНАУФ-профиль ПН 50/40 (75/40, 100/40)	пог. м	0,7
3	КНАУФ-профиль ПС 50/50 (75/50, 100/50)	пог. м	2,0
4а	Шуруп TN 25	шт.	13 [14]
4б	Шуруп TN 35	шт.	29 [30]
5	Шпаклевка КНАУФ-Фуген	кг	1,0 [1,5]
6	Лента армирующая	пог. м	1,5 [2,2]
7	Дюбель К 6/35	шт.	1,6
8	Лента уплотнительная	пог. м	1,2
9	Грунтовка КНАУФ-Тифенгрунд	л	0,2
10	Минераловатная теплоизоляция нового поколения по технологии Ecose® Кнауф Инсулейшн «Акустическая Перегородка»	м ²	1,0
11	КНАУФ-профиль ПУ	шт.	**

* в зависимости от типоразмера профилей каркаса и шага стоек.

** по потребности заказчика.

[] в скобках даны значения для случая, когда высота перегородки превышает длину гипсокартонного листа.

Перегородка с трехслойными обшивками из КНАУФ-листов на одинарном металлическом каркасе

С 113

Документ

Инф. лист С11

Тех. лист С11

Альбом Серия

1.031.9-2.07

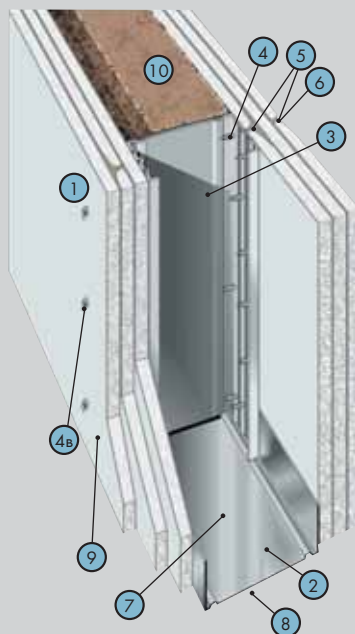

Характеристики

Применяется в качестве легких внутренних ограждающих конструкций в помещениях различного типа.

Рекомендуется использовать при специальных повышенных требованиях по огнезащите. Поверхность предназначена под последующую окончательную отделку, например, оклеивание обоями, окраску, облицовку плиткой и т. п.

Масса 1 кв. м – около 78 кг.

Максимальная высота перегородки: до 9,5 м*.

Толщина перегородки: до 175 мм.

Индекс звукоизоляции, R_w : 56 дБ.

Предел огнестойкости: EI 240.

Поз.	Наименование	Ед-ца изм.	Кол-во на м ²
1	КНАУФ-лист (ГКЛ, ГКЛВ, ГКЛО)	м ²	6,0
2	КНАУФ-профиль ПН 75/40 (100/40)	пог. м	0,7
3	КНАУФ-профиль ПС 75/50 (100/50)	пог. м	2,0
4а	Шуруп TN 25	шт.	13 [14]
4б	Шуруп TN 35	шт.	21 [22]
4в	Шуруп TN 55	шт.	29 [30]
5	Шпаклевка КНАУФ-Фуген	кг	1,4 [2,0]
6	Лента армирующая	пог. м	1,5 [2,2]
7	Дюбель К 6/35	шт.	1,6
8	Лента уплотнительная	пог. м	1,2
9	Грунтовка КНАУФ-Тифенгрунд	л	0,2
10	Минераловатная теплоизоляция нового поколения по технологии Ecosore® Кнауф Инсулейшн «Акустическая Перегородка»	м ²	1,0
11	КНАУФ-профиль ПУ	шт.	**

* в зависимости от типоразмера профилей каркаса и шага стоек.

** по потребности заказчика.

[] в скобках даны значения для случая, когда высота перегородки превышает длину гипсокартонного листа.

Перегородка с двухслойными обшивками из КНАУФ-листов на двойном металлическом каркасе

С 115

Документ

Инф. лист С11

Тех. лист С11

Альбом Серия

1.031.9-2.07

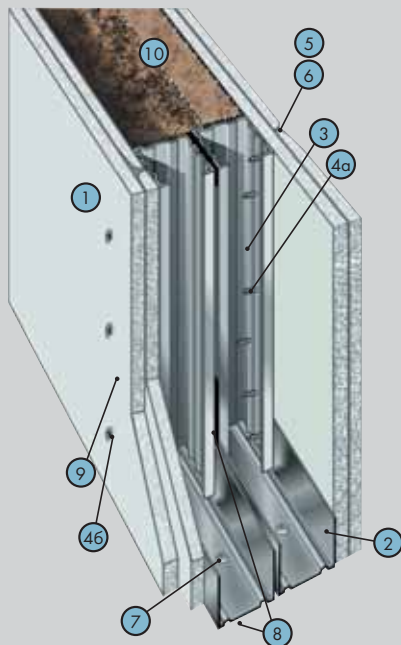

Характеристики

Применяется в качестве внутренних ограждающих конструкций в помещениях различного типа. Конструкция, наряду с высокими прочностными качествами и показателями по огнестойкости, обеспечивает наивысшие характеристики по звукоизоляции. Применяется как при реконструкции, так и в новом строительстве. Поверхность предназначена под последующую окончательную отделку, например, оклеивание обоями, окраску, облицовку плиткой и т. п. Для улучшения звукоизоляции.

Масса 1 кв. м — около 50 кг.

Максимальная высота перегородки:

до 6,5 м*.

Толщина перегородки: 155-255 мм*.

Индекс звукоизоляции, R_w : до 58 дБ.

Предел огнестойкости: EI 90.

Поз.	Наименование	Ед-ца изм.	Кол-во на м ²
1	КНАУФ-лист (ГКЛ, ГКЛВ, ГКЛО)	м ²	4,0
2	КНАУФ-профиль ПН 50/40 (75/40, 100/40)	пог. м	1,4
3	КНАУФ-профиль ПС 50/50 (75/50, 100/50)	пог. м	4,0
4а	Шуруп TN 25	шт.	13 [14]
4б	Шуруп TN 35	шт.	29 [30]
5	Шпаклевка КНАУФ-Фуген	кг	1,0 [1,5]
6	Лента армирующая	пог. м	1,5 [2,2]
7	Дюбель К 6/35	шт.	3,2
8	Лента уплотнительная	пог. м	2,4+0,5
9	Грунтовка КНАУФ-Тифенгрунд	л	0,2
10	Минераловатная теплоизоляция нового поколения по технологии Ecose® Кнауф Инсулейшн «Акустическая Перегородка»	м ²	1,0
11	КНАУФ-профиль ПУ	шт.	**

* в зависимости от типоразмера профилей каркаса и шага стоек.

** по потребности заказчика.

[] в скобках даны значения для случая, когда высота перегородки превышает длину гипсокартонного листа.

Перегородка с двухслойными обшивками из КНАУФ-листов на двойном разнесенном металлическом каркасе

С 116

Документ

Инф. лист С11

Тех. лист С11

Альбом Серия

1.031.9-2.07

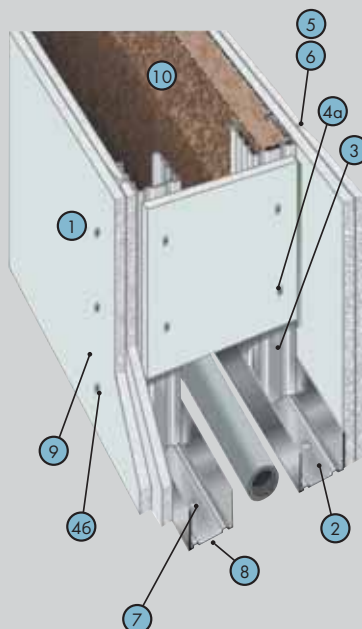

Характеристики

Применяется в качестве внутренних ограждающих конструкций в помещениях различного типа. Конструкция, наряду с высокими прочностными качествами и огнестойкостью, обеспечивает возможность скрытой проводки водопроводных, отопительных и канализационных коммуникаций, а также скрытый монтаж оборудования. Применяется как при реконструкции, так и в новом строительстве. Поверхность предназначена под последующую окончательную отделку, например, окраску, облицовку плиткой и т. п.

Масса 1 кв. м – около 50 кг.

Максимальная высота перегородки: до 6,0 м*.

Толщина перегородки: 220 мм и более.

Индекс звукоизоляции, R_w : до 55 дБ.

Предел огнестойкости: EI 90.

Поз.	Наименование	Ед-ца изм.	Кол-во на м ²
1	КНАУФ-лист (ГКЛВ, ГКЛ, ГКЛО)	м ²	4,1
2	КНАУФ-профиль ПН 50/40 (75/40, 100/40)	пог. м	1,4
3	КНАУФ-профиль ПС 50/50 (75/50, 100/50)	пог. м	4,0
4а	Шуруп TN 25	шт.	18
4б	Шуруп TN 35	шт.	29
5	Шпаклевка КНАУФ-Фуген	кг	1,4
6	Лента армирующая	пог. м	2,0
7	Дюбель К 6/35	шт.	3,2
8	Лента уплотнительная	пог. м	2,4
9	Грунтовка КНАУФ-Тифенгрунд	л	0,2
10	Минераловатная теплоизоляция нового поколения по технологии Ecose® Кнауф Инсулейшн «Акустическая Перегородка»	м ²	1,0
11	КНАУФ-профиль ПУ	шт.	**

* в зависимости от типоразмера профилей каркаса и шага стоек.

** по потребности заказчика.

[] в скобках даны значения для случая, когда высота перегородки превышает длину гипсокартонного листа.

Перегородка с однослойными обшивками из КНАУФ-суперлистов на одинарном металлическом каркасе

С 361

Документ

Инф. лист С36

Тех. лист С36

Альбом Серия

1.031.9-3.07

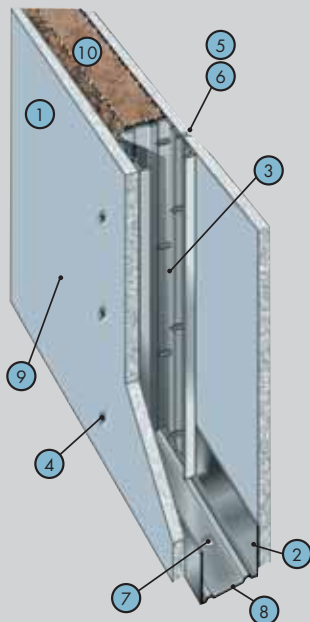

Характеристики

Применяется в жилых, общественных и промышленных зданиях для устройства перегородок между жилыми комнатами, номерами гостиниц, рабочими кабинетами и помещениями общего пользования. Рекомендуется к использованию в помещениях для обшивки с повышенными прочностными характеристиками.

Масса 1 кв. м – около 34 кг.

Максимальная высота перегородки: до 8 м*.

Толщина перегородки: 75–125 мм*.

Индекс звукоизоляции, R_w : до 54 дБ.

Предел огнестойкости: EI 60.

Поз.	Наименование	Ед-ца изм.	Кол-во на м ²
1	КНАУФ-суперлист (ГВЛ, ГВЛВ)	м ²	2,0
2	КНАУФ-профиль ПН 50/40 (75/40, 100/40)	пог. м	0,7 [1,3]
3	КНАУФ-профиль ПС 50/50 (75/50, 100/50)	пог. м	2,0
4	Винт МН 30	шт.	29 [34]
5	Шпаклевка КНАУФ-Фуген ГВ	кг	0,6 [0,9]
6	Лента армирующая	пог. м	1,5 [2,2]
7	Дюбель К 6/35	шт.	1,6
8	Лента уплотнительная	пог. м	1,2
9	Грунтовка КНАУФ-Тифенгрунд	л	0,2
10	Минераловатная теплоизоляция нового поколения по технологии Ecose® Кнауф Инсулейшн «Акустическая Перегородка»	м ²	1,0
11	КНАУФ-профиль ПУ	шт.	**

* в зависимости от типоразмера профилей каркаса и шага стоек.

** по потребности заказчика.

[] в скобках даны значения для случая, когда высота перегородки превышает длину гипсокартонного листа.

Перегородка с двухслойными обшивками из КНАУФ-суперлистов на одинарном металлическом каркасе

С 362

Документ

Инф. лист С36

Тех. лист С36

Альбом Серия

1.031.9-3.07

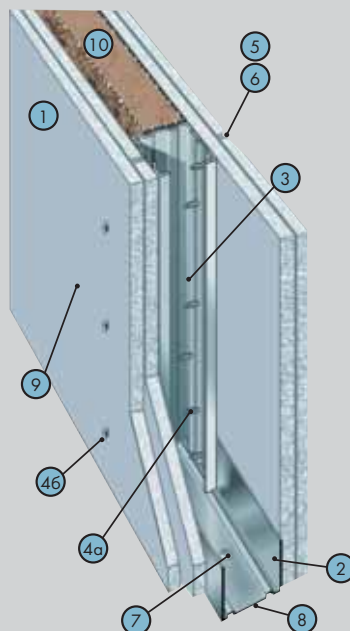

Характеристики

Применяется в жилых, общественных и промышленных зданиях для устройства перегородок между жилыми комнатами, номерами гостиниц, рабочими кабинетами и помещениями общего пользования.

Рекомендуется к использованию в помещениях для обшивки с повышенными прочностными характеристиками.

Для улучшения звукоизоляции и увеличения высоты перегородок.

Масса 1 кв. м – около 65 кг.

Максимальная высота перегородки: до 9 м*.

Толщина перегородки: 100-150 мм*.

Индекс звукоизоляции, R_w : до 58 дБ.

Предел огнестойкости: EI 90.

Поз.	Наименование	Ед-ца изм.	Кол-во на м ²
1	КНАУФ-суперлист (ГВЛ, ГВЛВ)	м ²	4,0
2	КНАУФ-профиль ПН 50/40 (75/40, 100/40)	пог. м	0,7
3	КНАУФ-профиль ПС 50/50 (75/50, 100/50)	пог. м	2,0
4а	Винт MN 30	шт.	13 [14]
4б	Винт MN 45	шт.	29 [30]
5	Шпаклевка КНАУФ-Фуген ГВ	кг	1,0 [1,5]
6	Лента армирующая	пог. м	1,5 [2,2]
7	Дюбель К 6/35	шт.	1,6
8	Лента уплотнительная	пог. м	1,2
9	Грунтовка КНАУФ-Тифенгрунд	л	0,2
10	Минераловатная теплоизоляция нового поколения по технологии Ecosse® Кнауф Инсулейшн «Акустическая Перегородка»	м ²	1,0
11	КНАУФ-профиль ПУ	шт.	**

* в зависимости от типоразмера профилей каркаса и шага стоек.

** по потребности заказчика.

[] в скобках даны значения для случая, когда высота перегородки превышает длину гипсокартонного листа.

Перегородка с трехслойными обшивками из КНАУФ-суперлистов на одинарном металлическом каркасе

С 363

Документ

Инф. лист С36

Тех. лист С36

Альбом Серия

1.031.9-3.07

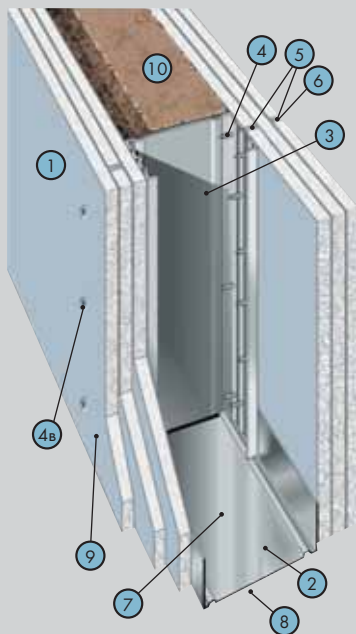

Характеристики

Применяется в качестве легких внутренних ограждающих конструкций в помещениях различного типа.

Рекомендуется к использованию в помещениях для обшивки с повышенными прочностными характеристиками. Поверхность предназначена под последующую окончательную отделку, например, оклеивание обоями, окраску, облицовку плиткой и т. п.

«Противопожарная стена» – надежная защита от пожара.

Масса 1 кв. м – около 97 кг.

Максимальная высота перегородки: до 9,5 м*.

Толщина перегородки: до 175 мм.

Индекс звукоизоляции, R_w : 54 дБ.

Предел огнестойкости: EI 150.

Поз.	Наименование	Ед-ца изм.	Кол-во на м ²
1	КНАУФ-суперлист (ГВЛ, ГВЛВ)	м ²	6,0
2	КНАУФ-профиль ПН 50/40 (75/40, 100/40)	пог. м	0,7
3	КНАУФ-профиль ПС 50/50 (65/50, 75/50, 100/50)	пог. м	4,0
4а	Винт MN 30	шт.	13 [14]
4б	Винт MN 45	шт.	21 [22]
4в	Винт MN 55	шт.	29 [30]
5	Шпаклевка КНАУФ-Фуген	кг	1,4 [2,0]
6	Лента армирующая	пог. м	1,5 [2,2]
7	Дюбель К 6/35	шт.	1,6
8	Лента уплотнительная	пог. м	1,2
9	Грунтовка КНАУФ-Тифенгрунд	л	0,2
10	Минераловатная теплоизоляция нового поколения по технологии Ecosore® Кнауф Инсулейшн «Акустическая Перегородка»	м ²	1,0
11	КНАУФ-профиль ПУ	шт.	**

* в зависимости от типоразмера профилей каркаса и шага стоек.

** по потребности заказчика.

[] в скобках даны значения для случая, когда высота перегородки превышает длину гипсокартонного листа.

Перегородка с двухслойными обшивками из КНАУФ-суперлистов на двойном металлическом каркасе

С 365

Документ

Инф. лист С36

Тех. лист С36

Альбом Серия

1.031.9-3.07

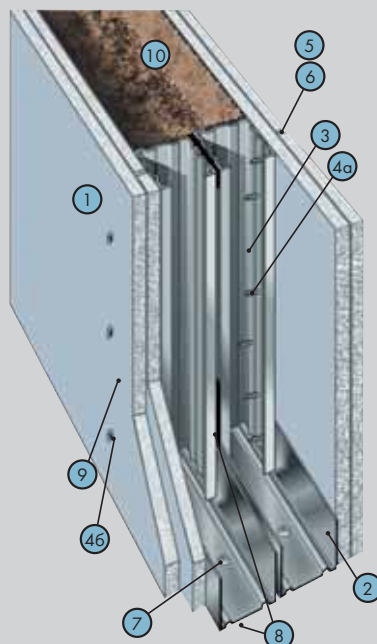

Характеристики

Применяется в качестве внутренних ограждающих конструкций в помещениях различного типа. Конструкция, наряду с высокими прочностными качествами и показателями по огнестойкости, обеспечивает наивысшие характеристики по звукоизоляции. Применяется как при реконструкции, так и в новом строительстве. Поверхность предназначена под последующую окончательную отделку, например, оклеивание обоями, окраску, облицовку плиткой и т. п.

Рекомендуется к использованию в помещениях для обшивки с повышенными прочностными характеристиками.

Масса 1 кв. м – около 65 кг.

Максимальная высота перегородки: до 6,5 м*.

Толщина перегородки: 155–255 мм*.

Индекс звукоизоляции, R_w : до 59 дБ.

Предел огнестойкости: EI 90.

Поз.	Наименование	Ед-ца изм.	Кол-во на м ²
1	КНАУФ-суперлист (ГВЛ, ГВЛВ)	м ²	4,0
2	КНАУФ-профиль ПН 50/40 (75/40, 100/40)	пог. м	1,4
3	КНАУФ-профиль ПС 50/50 (75/50, 100/50)	пог. м	4,0
4а	Винт MN 30	шт.	13 [14]
4б	Винт MN 45	шт.	29 [30]
5	Шпаклевка КНАУФ-Фуген ГВ	кг	1,0 [1,5]
6	Лента армирующая	пог. м	1,5 [2,2]
7	Дюбель К 6/35	шт.	3,2
8	Лента уплотнительная	пог. м	2,4+0,5
9	Грунтовка КНАУФ-Тифенгрунд	л	0,2
10	Минераловатная теплоизоляция нового поколения по технологии Ecosse® Кнауф Инсулейшн «Акустическая Перегородка»	м ²	1,0
11	КНАУФ-профиль ПУ	шт.	**

* в зависимости от типоразмера профилей каркаса и шага стоек.

** по потребности заказчика.

[] в скобках даны значения для случая, когда высота перегородки превышает длину гипсокартонного листа.

Перегородка с двухслойными обшивками из КНАУФ-суперлистов на двойном разнесенном металлическом каркасе

С 366

Документ

Инф. лист С36

Тех. лист С36

Альбом Серия

1.031.9-3.07

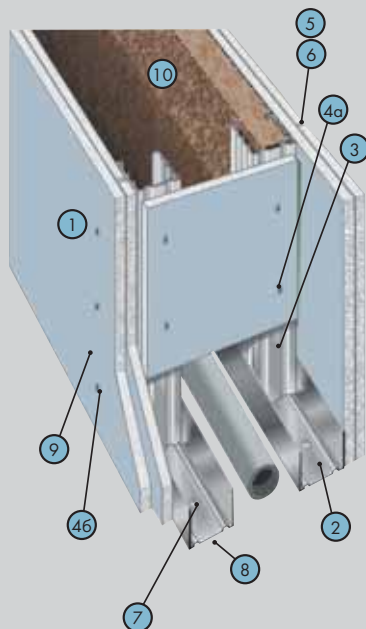

Характеристики

Применяется в качестве внутренних ограждающих конструкций в помещениях различного типа. Конструкция, наряду с высокими прочностными качествами и огнестойкостью, обеспечивает возможность скрытой проводки водопроводных, отопительных и канализационных коммуникаций, а также скрытый монтаж оборудования. Применяется как при реконструкции, так и в новом строительстве. Поверхность предназначена под последующую окончательную отделку, например, окраску, облицовку плиткой и т. п.

Рекомендуется к использованию в помещениях для обшивки с повышенными прочностными характеристиками.

Масса 1 кв. м – около 50 кг.

Максимальная высота перегородки: до 6,0 м*.

Толщина перегородки: 220 мм и более.

Индекс звукоизоляции, R_w : до 55 дБ.

Предел огнестойкости: EI 90.

Поз.	Наименование	Ед-ца изм.	Кол-во на м ²
1	КНАУФ-суперлист (ГВЛ, ГВЛВ)	м ²	4,1
2	КНАУФ-профиль ПН 50/40 (75/40, 100/40)	пог. м	1,4
3	КНАУФ-профиль ПС 50/50 (75/50, 100/50)	пог. м	4,0
4а	Винт МН 30	шт.	18
4б	Винт МН 45	шт.	29
5	Шпаклевка КНАУФ-Фуген ГВ	кг	1,4
6	Лента армирующая	пог. м	2,0
7	Дюбель К 6/35	шт.	3,2
8	Лента уплотнительная	пог. м	2,4
9	Грунтовка КНАУФ-Тифенгрунд	л	0,2
10	Минераловатная теплоизоляция нового поколения по технологии Ecose® Кнауф Инсулейшн «Акустическая Перегородка»	м ²	1,0
11	КНАУФ-профиль ПУ	шт.	*

* по потребности заказчика.

[] в скобках даны значения для случая, когда высота перегородки превышает длину гипсокартонного листа.

Перегородка с трехслойными обшивками из КНАУФ-суперлистов и стальными листами на одинарном металлическом каркасе

С 367

Документ

Инф. лист С36

Тех. лист С36

Альбом Серия

1.031.9-3.07

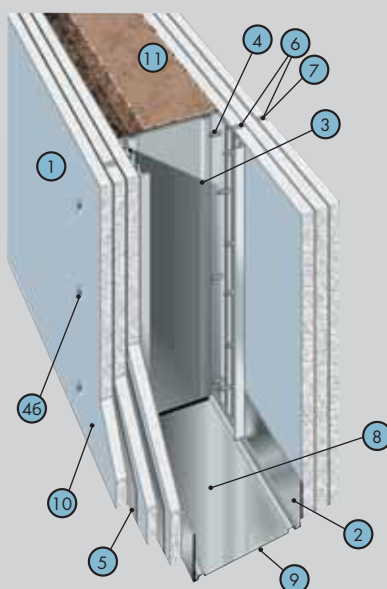

Характеристики

Применяется в жилых, общественных и вспомогательных помещениях промышленных зданий для защиты помещений от проникновения.

Рекомендуется к использованию в помещениях для обшивки с повышенными прочностными характеристиками.

«Стена безопасности» – надежная защита от проникновения.

Масса 1 кв. м – около 103 кг.

Максимальная высота перегородки: до 9 м*.

Толщина перегородки: до 177 мм.

Индекс звукоизоляции, R_w : 54 дБ.

Предел огнестойкости: EI 150.

Поз.	Наименование	Ед-ца изм.	Кол-во на м ²
1	КНАУФ-суперлист (ГВЛ, ГВЛБ)	м ²	6,0
2	КНАУФ-профиль ПН 50/40 (75/40, 100/40)	пог. м	0,7
3	КНАУФ-профиль ПС 50/50 (65/50, 75/50, 100/50)	пог. м	4,0
4а	Винт МН 30	шт.	17
4б	Винт МН 45	шт.	23
4в	Винт МН 55	шт.	38
5	Сталь оцинкованная	м ²	4
6	Шпаклевка КНАУФ-Фуген	кг	1,4 [2,0]
7	Лента армирующая	пог. м	1,5 [2,2]
8	Дюбель К 6/35	шт.	1,4
9	Лента уплотнительная	пог. м	1,2
10	Грунтовка КНАУФ-Тифенгрунд	л	0,2
11	Минераловатная теплоизоляция нового поколения по технологии Ecosse® Кнауф Инсулейшн «Акустическая Перегородка»	м ²	1,0
12	КНАУФ-профиль ПУ	шт.	**

* в зависимости от типоразмера профилей каркаса и шага стоек.

** по потребности заказчика.

[] в скобках даны значения для случая, когда высота перегородки превышает длину гипсокартонного листа.

Перегородка с однослойными обшивками из негорючих плит КНАУФ-Файерборд на одинарном металлическом каркасе

С 131.1

Документ

Альбом

КС 31.07/2009

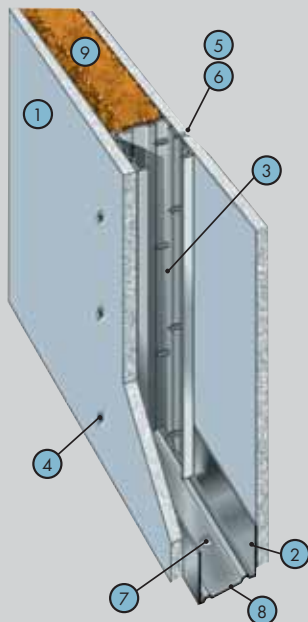

Характеристики

Применяется в помещениях с повышенными требованиями к пожарной безопасности в зданиях различного назначения, различной степени огнестойкости и класса пожарной опасности, с сухими и нормальными температурно-влажностными режимами.

Масса 1 кв. м – около 25 кг.

Максимальная высота перегородки: до 9 м*.

Толщина перегородки: 75–125 мм*.

Индекс звукоизоляции, R_w : до 60 дБ.

Предел огнестойкости: EI 60.

Поз.	Наименование	Ед-ца изм.	Кол-во на м ²
1	КНАУФ-Файерборд	м ²	2,0
2	КНАУФ-профиль ПН 50/40 (75/40, 100/40)	пог. м	0,7 [1,3]
3	КНАУФ-профиль ПС 50/50 (75/50, 100/50)	пог. м	2,0
4	Шуруп TN 25	шт.	29 [34]
5	Шпаклевка КНАУФ-Файерборд Шпактель	кг	0,1
6	Стекловолоконная армирующая лента для плит КНАУФ-Файерборд	пог. м	2,5
7	Дюбель К 6/35	шт.	1,6
8	Лента уплотнительная	пог. м	1,2
9	Минераловатная плита Nobasil на основе базальтового волокна	м ²	1,1
10	КНАУФ-профиль ПУ 31/31	шт.	**

* в зависимости от типоразмера профилей каркаса и шага стоек.

** по потребности заказчика.

[] в скобках даны значения для случая, когда высота перегородки превышает длину гипсокартонного листа.

Перегородка с однослойными обшивками из плиты АКВАПАНЕЛЬ® Внутренняя на одинарном металлическом каркасе

С 381

Документ

Альбом Шифр

М24.03/2007

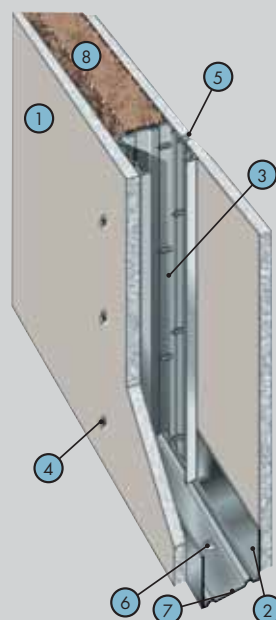

Характеристики

Применяется как внутренняя ограждающая конструкция в помещениях различного типа. Наиболее целесообразно использование в помещениях с небольшой высотой при отсутствии высоких требований по огнестойкости и звукоизоляции. Поверхность предназначена под последующую отделку, например, облицовку плиткой или окраску.

Рекомендуется использовать в помещениях с повышенной влажностью.

Масса 1 кв. м — около 35 кг.

Максимальная высота перегородки:

до 6 м*.

Толщина перегородки: 75–125 мм.

Индекс звукоизоляции, R_w : 48 дБ.

Предел огнестойкости: EI 45.

Поз.	Наименование	Ед-ца изм.	Кол-во на м ²
1	АКВАПАНЕЛЬ® Внутренняя	пог. м	2
2	КНАУФ-профиль ПН 50/40 (75/40, 100/40)	пог. м	0,7 [1,3]
3	КНАУФ-профиль ПС 50/50 (75/50, 100/50)	пог. м	2,0
4	Шуруп SN 25	шт.	30
5	Клей для швов	мл	100
6	Дюбель К 6/35	шт.	1,6
7	Лента уплотнительная	пог. м	1,2
8	Минераловатная теплоизоляция нового поколения по технологии Ecosore® Кнауф Инсулейшн «Акустическая Перегородка»	м ²	1,0

* в зависимости от типоразмера профилей каркаса и шага стоек.

Перегородка с двухслойными обшивками из плиты АКВАПАНЕЛЬ® Внутренняя на одинарном металлическом каркасе

С 382

Документ

Альбом Шифр

М24.03/2007

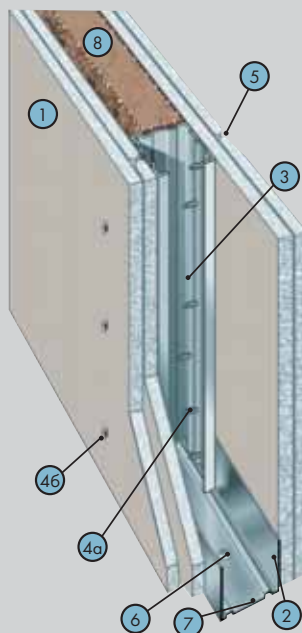

Характеристики

Применяется в качестве внутренних ограждающих конструкций в помещениях различного типа. Наиболее универсальная конструкция, обеспечивающая высокие характеристики, в том числе, и специальные требования по огнестойкости и звукоизоляции. Применяется как при реконструкции, так и в новом строительстве. Поверхность предназначена под последующую окончательную отделку, например, облицовку плиткой, окраску. Рекомендуется использовать в помещениях с повышенной влажностью.

Масса 1 кв. м — около 67 кг.

Максимальная высота перегородки:

до 7 м*.

Толщина перегородки: 100–150 мм.

Индекс звукоизоляции, R_w : 53 дБ.

Предел огнестойкости: EI 120.

Поз.	Наименование	Ед-ца изм.	Кол-во на м ²
1	АКВАПАНЕЛЬ® Внутренняя	пог. м	4,0
2	КНАУФ-профиль ПН 50/40 (75/40, 100/40)	пог. м	0,7
3	КНАУФ-профиль ПС 50/50 (75/50, 100/50)	пог. м	2,0
4а	Шуруп SN 25	шт.	30
4б	Шуруп SN 39	шт.	30
5	Клей для швов	мл	200
6	Дюбель К 6/35	шт.	1,6
7	Лента уплотнительная	пог. м	1,2
8	Минераловатная теплоизоляция нового поколения по технологии Ecosose® Кнауф Инсулейшн «Акустическая Перегородка»	м ²	1,0

* в зависимости от типоразмера профилей каркаса и шага стоек.

Перегородка с однослойными обшивками из плиты АКВАПАНЕЛЬ® Внутренняя на двойном металлическом каркасе

С 385.1

Документ

Альбом Шифр

М24.03/2007

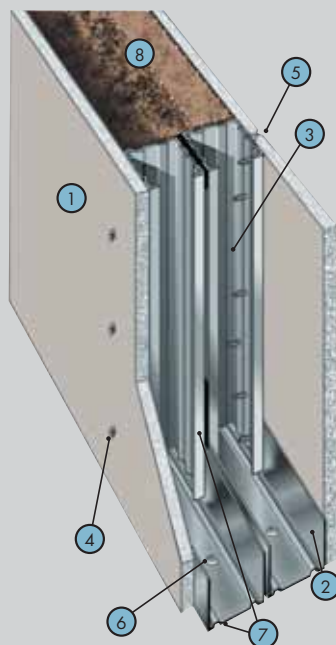

Характеристики

Применяется как внутренняя ограждающая конструкция в помещениях различного типа. Наиболее целесообразно использование в помещениях с небольшой высотой при отсутствии высоких требований по огнестойкости и звукоизоляции. Поверхность предназначена под последующую отделку, например, облицовку плиткой или окраску.

Рекомендуется использовать в помещениях с повышенной влажностью.

Масса 1 кв. м – около 37 кг.

Максимальная высота перегородки: до 5,5 м*.

Толщина перегородки: 130–230 мм.

Индекс звукоизоляции, R_w : 58 дБ.

Предел огнестойкости: EI 45.

Поз.	Наименование	Ед-ца изм.	Кол-во на м ²
1	АКВАПАНЕЛЬ® Внутренняя	пог. м	2,0
2	КНАУФ-профиль ПН 50/40 (75/40, 100/40)	пог. м	1,4
3	КНАУФ-профиль ПС 50/50 (75/50, 100/50)	пог. м	4,0
4	Шуруп SN 25	шт.	30
5	Клей для швов	мл	100
6	Дюбель К 6/35	шт.	3,2
7	Лента уплотнительная	пог. м	2,4+0,5
8	Минераловатная теплоизоляция нового поколения по технологии Ecosore® Кнауф Инсулейшн «Акустическая Перегородка»	м ²	1,0

* в зависимости от типоразмера профилей каркаса и шага стоек.

Перегородка с двухслойными обшивками из плиты АКВАПАНЕЛЬ® Внутренняя на двойном металлическом каркасе

С 385.2

Документ

Альбом Шифр

М24.03/2007

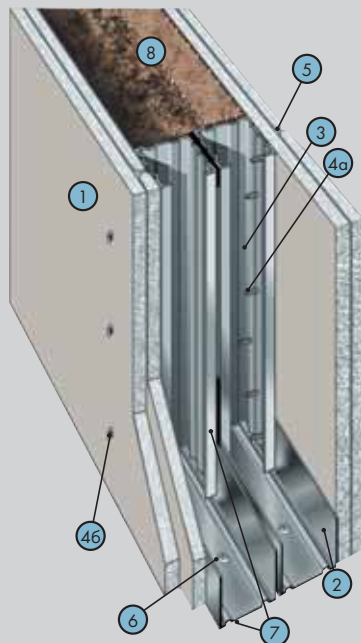

Характеристики

Применяется в качестве внутренних ограждающих конструкций в помещениях различного типа. Конструкция, наряду с высокими прочностными качествами и огнестойкостью, обеспечивает возможность скрытой проводки водопроводных, отопительных и канализационных коммуникаций, а также скрытый монтаж оборудования. Применяется как при реконструкции, так и в новом строительстве. Поверхность предназначена под последующую окончательную отделку, например, окраску, облицовку плиткой и т.п. Для улучшения звукоизоляции. Рекомендуется применять в помещениях с продолжительным воздействием влаги.

Масса 1 кв. м — около 69 кг.

Максимальная высота перегородки:
до 7,0 м*.

Толщина перегородки: 155–255 мм.

Индекс звукоизоляции, R_w : до 59 дБ.

Предел огнестойкости: EI 45.

Поз.	Наименование	Ед-ца изм.	Кол-во на м ²
1	АКВАПАНЕЛЬ® Внутренняя	пог. м	4,0
2	КНАУФ-профиль ПН 50/40 (75/40, 100/40)	пог. м	1,4
3	КНАУФ-профиль ПС 50/50 (75/50, 100/50)	пог. м	4,0
4а	Шуруп SN 25	шт.	30
4б	Шуруп SN 39	шт.	30
5	Клей для швов	мл	200
6	Дюбель К 6/35	шт.	3,2
7	Лента уплотнительная	пог. м	2,4+0,5
8	Минераловатная теплоизоляция нового поколения по технологии Ecosse® Кнауф Инсулейшн «Акустическая Перегородка»	м ²	1,0

* в зависимости от типоразмера профилей каркаса и шага стоек.

Перегородка с двойным разнесенным каркасом и однослойной обшивкой из плиты АКВАПАНЕЛЬ® Внутренняя

С 386.1

Документ

Альбом Шифр

М24.03/2007

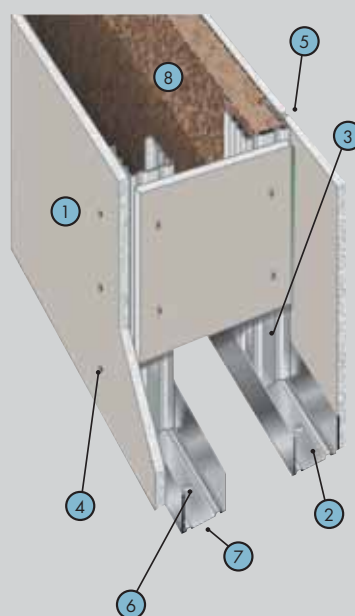

Характеристики

Применяется в качестве внутренних ограждающих конструкций в помещениях различного типа. Конструкция, наряду с высокими прочностными качествами и огнестойкостью, обеспечивает возможность скрытой проводки водопроводных, отопительных и канализационных коммуникаций, а также скрытый монтаж оборудования. Применяется как при реконструкции, так и в новом строительстве. Поверхность предназначена под последующую окончательную отделку, например, окраску, облицовку плиткой и т.п. Рекомендуется использовать в помещениях с повышенной влажностью.

Масса 1 кв. м – около 38 кг.

Максимальная высота перегородки:
до 5,5 м*.

Толщина перегородки: 200 мм и более.

Индекс звукоизоляции, R_w : до 56 дБ.

Предел огнестойкости: EI 45.

Поз.	Наименование	Ед-ца изм.	Кол-во на м ²
1	АКВАПАНЕЛЬ® Внутренняя	пог. м	2,1
2	КНАУФ-профиль ПН 50/40 (75/40, 100/40)	пог. м	1,4
3	КНАУФ-профиль ПС 50/50 (75/50, 100/50)	пог. м	4,0
4	Шуруп TN 25	шт.	35
5	Клей для швов	мл	100
6	Дюбель К 6/35	шт.	3,2
7	Лента уплотнительная	пог. м	2,4
8	Минераловатная теплоизоляция нового поколения по технологии Ecosse® Кнауф Инсулейшн «Акустическая Перегородка»	м ²	1,0

* в зависимости от типоразмера профилей каркаса и шага стоек.

Перегородка с двойным разнесенным каркасом и двухслойной обшивкой из плиты АКВАПАНЕЛЬ® Внутренняя

С 386.2

Документ

Альбом Шифр

М24.03/2007

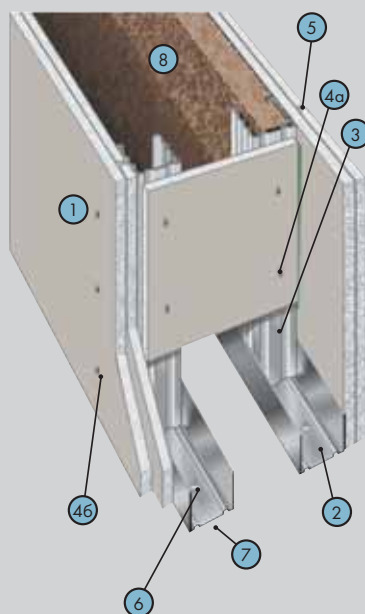

Характеристики

Применяется в качестве внутренних ограждающих конструкций в помещениях различного типа. Конструкция, наряду с высокими прочностными качествами и огнестойкостью, обеспечивает возможность скрытой проводки водопроводных, отопительных и канализационных коммуникаций, а также скрытый монтаж оборудования. Применяется как при реконструкции, так и в новом строительстве. Поверхность предназначена под последующую окончательную отделку, например, окраску, облицовку плиткой и т.п. Рекомендуется использовать в помещениях с повышенной влажностью.

Масса 1 кв. м – около 70 кг.

Максимальная высота перегородки:
до 7,0 м*.

Толщина перегородки: 200 мм и более.

Индекс звукоизоляции, R_w : до 56 дБ.

Предел огнестойкости: EI 120.

Поз.	Наименование	Ед-ца изм.	Кол-во на м ²
1	АКВАПАНЕЛЬ® Внутренняя	пог. м	4,1
2	КНАУФ-профиль ПН 50/40 (75/40, 100/40)	пог. м	1,4
3	КНАУФ-профиль ПС 50/50 (75/50, 100/50)	пог. м	4,0
4а	Шуруп TN 25	шт.	35
4б	Шуруп TN 39	шт.	30
5	Клей для швов	мл	200
6	Дюбель К 6/35	шт.	3,2
7	Лента уплотнительная	пог. м	2,4
8	Минераловатная теплоизоляция нового поколения по технологии Ecose® Кнауф Инсулейшн «Акустическая Перегородка»	м ²	1,0

* в зависимости от типоразмера профилей каркаса и шага стоек.

Однослойная облицовка из КНАУФ-листов на клею

С 611

Документ

Инф. лист С61

Тех. лист С61

Альбом Серия

1.073.9-2.08

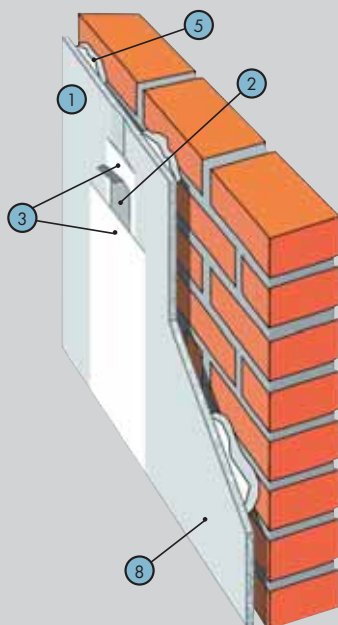

Характеристики

Применяется в помещениях различного назначения как при реконструкции, так и в новом строительстве с целью отделки несущих конструкций из кирпича и бетона. Поверхность облицовки предполагает последующую декоративную отделку, например, окраску, оклейку обоями и т. п.

Масса кв. м — около 12 кг.

Минимальная толщина облицовки — около 20 мм.

Поз.	Наименование	Ед-ца изм.	Кол-во на м ²
1	КНАУФ-лист (ГКЛВ, ГКЛ, ГКЛО)	м ²	1,0
2	Лента армирующая	пог. м	0,75 (1,1)
3	Шпаклевка КНАУФ-Фуген	кг	0,3 (0,45)
4	Шпаклевка (клей) КНАУФ-Фуген	кг	0,8 [А,В]
5	Клей КНАУФ-Перлфикс	кг	3,5 [Б,В]
6	Полосы из КНАУФ-листа	пог. м	2,6 [В]
7	КНАУФ-профиль ПУ	шт.	*
8	Грунтовка КНАУФ-Тифенгрунд	л	0,1

* по потребности заказчика.

[] в квадратных скобках указаны варианты исполнения облицовки в зависимости от неровностей основания:

А — ровные основания (бетон, штукатурка);

Б — неровные основания (неровности до 2 см, например, кирпич);

В — неровные основания (неровности более 2 см, например, кладка из камня, выравниваются полосами ГКЛ шириной 10 см, позиция 6).

() в круглых скобках даны значения для случая, когда высота облицовки превышает длину гипсокартонного листа.

Однослойная или двухслойная облицовка из КНАУФ-листов на металлическом каркасе, закрепленном на базовой стене

С 623

Документ

Инф. лист С61

Тех. лист С61

Альбом Серия

1.073.9-2.08

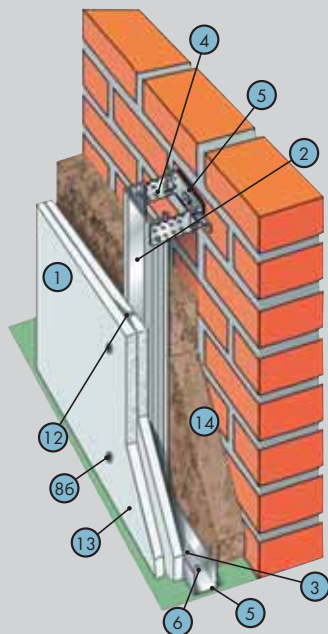

Характеристики

Применяется в помещениях различного назначения как при реконструкции, так и в новом строительстве с целью отделки несущих конструкций, а также для улучшения тепло- и звукоизоляции помещений. Поверхность облицовки предполагает последующую декоративную отделку, например, окраску, оклейку обоями и т.п.

Масса кв. м – около 15 кг (1 слой), около 26 кг (2 слоя).

Минимальная толщина облицовки – около 45 мм (1 слой), 58 мм (2 слоя).

Максимальная высота облицовки – до 10 м.

Поз.	Наименование	Ед-ца изм.	Кол-во на м ^{2*}	
			1 слой	2 слоя
1	КНАУФ-лист (ГКЛВ, ГКЛ, ГКЛО)	м ²	1,0	2,0
2	КНАУФ-профиль ПП 60/27	пог. м	2,0 (2,4)	2,0
3	КНАУФ-профиль ПН 28/27	шт.	0,7	0,7
4	Подвес прямой 60/27	шт.	0,7	0,7
5	Лента уплотнительная	шт.	0,85	0,85
6	Дюбель К 6/35	шт.	1,6	1,6
7	Шуруп LN 9	шт.	1,5 (2,7)	1,5
8а	Шуруп TN 25	шт.	14 (17)	6 (7)
8б	Шуруп TN 35	шт.	-	14 (15)
9	КНАУФ-профиль ПУ	шт.	*	*
10	Удлинитель профилей 60/27	шт.	*	*
11	Лента армирующая	пог. м	0,75 (1,1)	0,75 (1,1)
12	Шпаклевка КНАУФ-Фуген	кг	0,3 (0,45)	0,5 (0,75)
13	Грунтовка КНАУФ-Тифенгрунд	л	0,1	0,1
14	Минераловатная теплоизоляция нового поколения по технологии Ecosse® Кнауф Инсулейшн «Конструкции», Теплоизоляционные влагостойкие плиты KNAUF Therm® Wall (КНАУФ Терм Вол), KNAUF Therm® Compact (КНАУФ Терм Компак)	м ²	1,0*	1,0*

* по потребности заказчика.

() в скобках даны значения для случая, когда высота облицовки превышает длину гипсокартонного листа.

Однослойная облицовка из КНАУФ-листов на металлическом каркасе, отнесенном от базовой стены

С 625

Документ

Инф. лист С61

Тех. лист С61

Альбом Серия

1.073.9-2.08

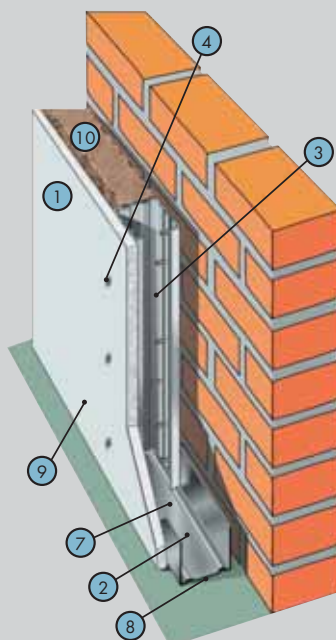

Характеристики

Применяется в помещениях различного назначения как при реконструкции, так и в новом строительстве с целью отделки несущих конструкций, а также для улучшения тепло- и звукоизоляции помещений, преимущественно в случае, когда крепление к базовой стене затруднено. Поверхность облицовки предполагает последующую декоративную отделку, например, окраску, оклейку обоями и т. п.

Масса 1 кв. м – около 16 кг.

Максимальная высота облицовки:

3,0–5,0 м*.

Толщина облицовки: 87,5–100 мм*.

Поз.	Наименование	Ед-ца изм.	Кол-во на м ²
1	КНАУФ-лист (ГКЛВ, ГКЛ, ГКЛО)	м ²	1,0
2	КНАУФ-профиль ПН 75/40 (100/40)	пог. м	0,7 (1,1)
3	КНАУФ-профиль ПС 75/50 (100/50)	пог. м	2,0
4	Шуруп TN 25	шт.	14 (17)
5	Шпаклевка КНАУФ-Фуген	кг	0,3 (0,45)
6	Лента армирующая	пог. м	0,75 (1,1)
7	Дюбель К 6/35	шт.	1,6
8	Лента уплотнительная	пог. м	1,2
9	Грунтовка КНАУФ-Тифенгрунд	л	0,1
10	Минераловатная теплоизоляция нового поколения по технологии Ecosse® Кнауф Инсулейшн «Конструкции», Теплоизоляционные влагостойкие плиты КНАУФ Therm® Wall (КНАУФ Терм Вол), КНАУФ Therm® Compact (КНАУФ Терм Компак)	м ²	1,0
11	КНАУФ-профиль ПУ	шт.	**

* в зависимости от типоразмера профиля.

** по потребности заказчика.

() в скобках даны значения для случая, когда высота облицовки превышает длину гипсокартонного листа.

Двухслойная облицовка из КНАУФ-листов на металлическом каркасе, отнесенном от базовой стены

С 626

Документ

Инф. лист С61

Тех. лист С61

Альбом Серия

1.073.9-2.08

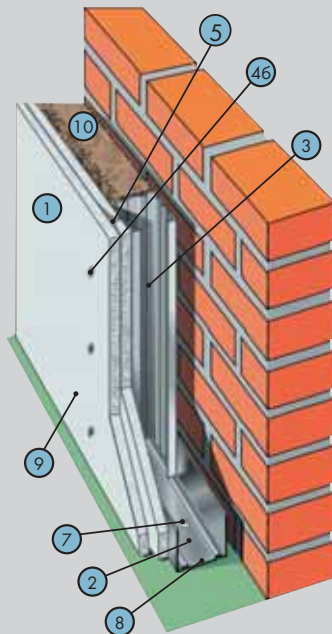

Характеристики

Применяется в помещениях различного назначения как при реконструкции, так и в новом строительстве с целью отделки несущих конструкций, а также для улучшения тепло- и звукоизоляции помещений, преимущественно в случае, когда крепление к базовой стене затруднено. Поверхность облицовки предполагает последующую декоративную отделку, например, окраску, оклейку обоями и т. п.

Масса 1 кв. м – около 27 кг.

Максимальная высота облицовки:

3,0–5,0 м*.

Поз.	Наименование	Ед-ца изм.	Кол-во на м ²
1	КНАУФ-лист (ГКЛВ, ГКЛ, ГКЛО)	м ²	2,0
2	КНАУФ-профиль ПН 50/40 (75/40,100/40)	пог. м	0,7
3	КНАУФ-профиль ПС 50/50 (75/50,100/50)	пог. м	2,0
4а	Шуруп TN 25	шт.	6(7)
4б	Шуруп TN 35	шт.	14 (15)
5	Шпаклевка КНАУФ-Фуген	кг	0,5 (0,75)
6	Лента армирующая	пог. м	0,75 (1,1)
7	Дюбель К 6/35	шт.	1,6
8	Лента уплотнительная	пог. м	1,2
9	Грунтовка КНАУФ-Тифенгрунд	л	0,1
10	Минераловатная теплоизоляция нового поколения по технологии Ecosse® Кнауф Инсулейшн «Конструкции», Теплоизоляционные влагостойкие плиты КНАУФ Therm® Wall (КНАУФ Терм Вол), КНАУФ Therm® Compact (КНАУФ Терм Компак)	м ²	1,0
11	КНАУФ-профиль ПУ	шт.	**

* в зависимости от вида листа.

** по потребности заказчика.

() в скобках даны значения для случая, когда высота облицовки превышает длину гипсокартонного листа.

Однослойная или двухслойная облицовка из КНАУФ-суперлистов на металлическом каркасе, закрепленном на базовой стене

С 663

Документ

Инф. лист С66

Тех. лист С66

Альбом Шифр

М25.41/2000

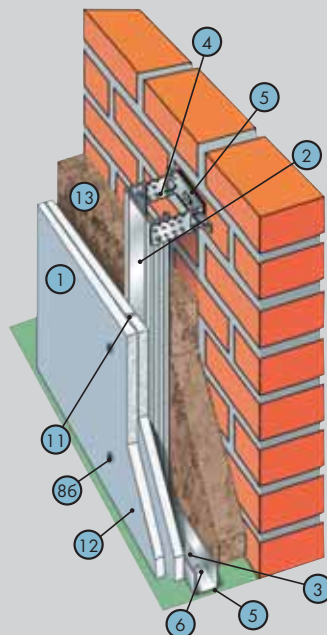

Характеристики

Применяется в помещениях различного назначения как при реконструкции, так и в новом строительстве с целью отделки несущих конструкций, а также для улучшения тепло- и звукоизоляции помещений. Поверхность облицовки предполагает последующую декоративную отделку, например, окраску, оклейку обоями и т.п. Рекомендуется к использованию в помещениях для обшивки с повышенными прочностными характеристиками.

Масса кв. м – около 17 кг (1 слой), около 33 кг (2 слоя).

Минимальная толщина облицовки – около 45 мм (1 слой), 58 мм (2 слоя).

Максимальная высота облицовки – до 10 м.

Поз.	Наименование	Ед-ца изм.	Кол-во на м ² *	
			1 слой	2 слоя
1	КНАУФ-суперлист (ГВЛ, ГВЛВ)	м ²	1,0	2,0
2	КНАУФ-профиль ПП 60/27	пог. м	2,0(2,4)	2,0
3	КНАУФ-профиль ПН 28/27	шт.	0,7	0,7
4	Подвес прямой 60/27	шт.	0,7	0,7
5	Лента уплотнительная	шт.	0,85	0,85
6	Дюбель К 6/35	шт.	1,6	1,6
7	Шуруп LN 9	шт.	1,5 (2,7)	1,5
8a	Винт MN 30	шт.	14 (17)	6 (7)
8b	Винт MN 45	шт.	-	14 (15)
9	Профиль угловой	шт.	*	*
10	Лента армирующая	пог. м	0,75 (1,1)	0,75 (1,1)
11	Шпаклевка КНАУФ-Фуген ГВ	кг	0,3 (0,45)	0,5 (0,75)
12	Грунтовка КНАУФ-Тифенгрунд	л	0,1	0,1
13	Минераловатная теплоизоляция нового поколения по технологии Ecosse® Кнауф Инсулейшн «Конструкции», Теплоизоляционные влагостойкие плиты KNAUF Therm® Wall (КНАУФ Терм Вол), KNAUF Therm® Compact (КНАУФ Терм Компак)	м ²	1,0*	1,0*

* по потребности заказчика.

() в скобках даны значения для случая, когда высота облицовки превышает длину гипсокартонного листа.

Однослойная облицовка из КНАУФ-суперлистов на металлическом каркасе, отнесенном от базовой стены

С 665

Документ

Инф. лист С66

Тех. лист С66

Альбом Шифр

М25.41/2000

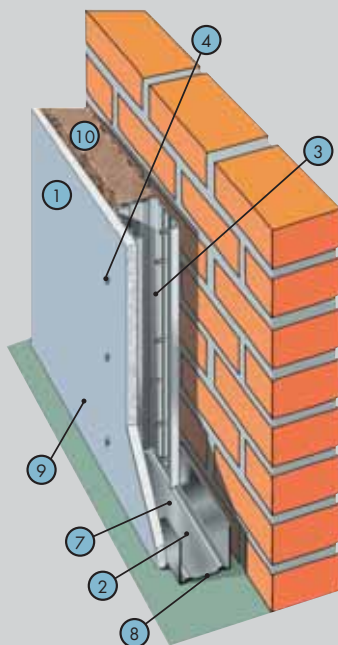

Характеристики

Применяется в помещениях различного назначения как при реконструкции, так и в новом строительстве с целью отделки несущих конструкций, а также для улучшения тепло- и звукоизоляции помещений, преимущественно в случае, когда крепление к базовой стене затруднено. Поверхность облицовки предполагает последующую декоративную отделку, например, окраску, оклейку обоями и т. п. Рекомендуется к использованию в помещениях для обшивки с повышенными прочностными характеристиками, а также при невозможности крепления облицовки к стене.

Масса 1 кв. м — около 18 кг.

Максимальная высота облицовки: до 4 м.

Поз.	Наименование	Ед-ца изм.	Кол-во на м ²
1	КНАУФ-суперлист (ГВЛ, ГВЛВ)	м ²	1,0
2	КНАУФ-профиль ПН 75/40 (100/40)	пог. м	0,7 (1,1)
3	КНАУФ-профиль ПС 75/50 (100/50)	пог. м	2,0
4а	Винт МН 30	шт.	14 (17)
5	Шпаклевка КНАУФ-Фуген ГВ	кг	0,3 (0,45)
6	Лента армирующая	пог. м	0,75 (1,1)
7	Дюбель К 6/35	шт.	1,6
8	Лента уплотнительная	пог. м	1,2
9	Грунтовка КНАУФ-Тифенгрунд	л	0,1
10	Минераловатная теплоизоляция нового поколения по технологии Ecosole® Кнауф Инсулейшн «Конструкции», Теплоизоляционные влагостойкие плиты КНАУФ Therm® Wall (КНАУФ Терм Вол), КНАУФ Therm® Compact (КНАУФ Терм Компак)	м ²	1,0**
11	Профиль угловой	шт.	**

* зависит от типоразмера профиля.

** по потребности заказчика.

() в скобках даны значения для случая, когда высота облицовки превышает длину гипсокартонного листа.

Двухслойная облицовка из КНАУФ-суперлистов на металлическом каркасе, отнесенном от базовой стены

С 666

Документ

Инф. лист С66

Тех. лист С66

Альбом Шифр

М25.41/2000

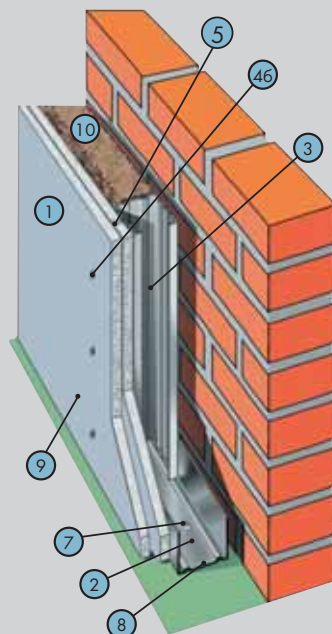

Характеристики

Применяется в помещениях различного назначения как при реконструкции, так и в новом строительстве с целью отделки несущих конструкций, а также для улучшения тепло- и звукоизоляции помещений, преимущественно в случае, когда крепление к базовой стене затруднено. Поверхность облицовки предполагает последующую декоративную отделку, например, окраску, оклейку обоями и т. п. Рекомендуется к использованию в помещениях для обшивки с повышенными прочностными характеристиками.

Масса 1 кв. м — около 34 кг.

Максимальная высота облицовки:

до 4,25 м*.

Поз.	Наименование	Ед-ца изм.	Кол-во на м ²
1	КНАУФ-суперлист (ГВЛ, ГВЛВ)	м ²	2,0
2	КНАУФ-профиль ПН 50/40 (75/40, 100/40)	пог. м	0,7
3	КНАУФ-профиль ПС 50/50 (75/50, 100/50)	пог. м	2,0
4а	Шуруп MN 30	шт.	6(7)
4б	Шуруп MN 45	шт.	14 (15)
5	Шпаклевка КНАУФ-Фуген ГВ	кг	0,5 (0,75)
6	Лента армирующая	пог. м	0,75 (1,1)
7	Дюбель К 6/35	шт.	1,6
8	Лента уплотнительная	пог. м	1,2
9	Грунтовка КНАУФ-Тифенгрунд	л	0,1
10	Минераловатная теплоизоляция нового поколения по технологии Ecosse® Кнауф Инсулейшн «Конструкции», Теплоизоляционные влагостойкие плиты КНАУФ Therm® Wall (КНАУФ Терм Вол), КНАУФ Therm® Compact (КНАУФ Терм Компак)	м ²	1,0**
11	Профиль угловой	шт.	**

* в зависимости от типоразмера профиля.

** по потребности заказчика.

() в скобках даны значения для случая, когда высота облицовки превышает длину гипсокартонного листа.

Однослойная или двухслойная облицовка из негорючих плит КНАУФ-Файерборд на металлическом каркасе, закрепленном на базовой стене

С 631

Документ

Альбом

КС 31.07/2009

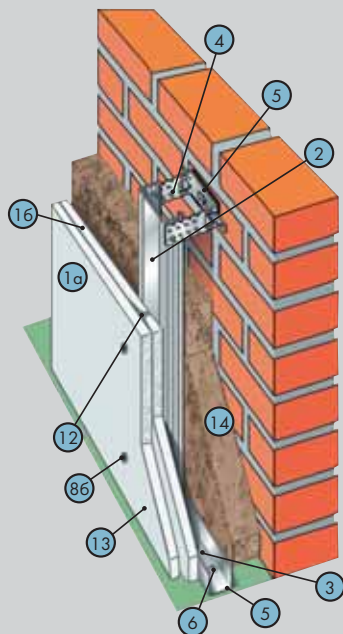

Характеристики

Применяется в помещениях с повышенными требованиями к пожарной безопасности в зданиях различного назначения, различной степени огнестойкости и класса пожарной опасности, с сухими и нормальными температурно-влажностными режимами.

Применяется для отделки несущих конструкций, а точнее для улучшения тепло- и звукоизоляции помещений. Поверхность предполагает последующую декоративную отделку, например, окраску.

Масса кв. м – около 15 кг (1 слой), около 26 кг (2 слоя).

Минимальная толщина облицовки – около 45 мм (1 слой), 58 мм (2 слоя).

Максимальная высота облицовки – до 10 м.

Поз.	Наименование	Ед-ца изм.	Кол-во на м ^{2*}	
			1 слой	2 слоя
1а	КНАУФ-Файерборд	м ²	1,0	1,0
1б	КНАУФ-лист (ГКЛВ, ГКЛ, ГКЛО)	м ²	-	1,0
2	КНАУФ-профиль ПП 60/27	пог. м	2,0 (2,4)	2,0
3	КНАУФ-профиль ПН 28/27	пог. м	0,7	0,7
4	Подвес прямой 60/27	шт.	0,7	0,7
5	Лента уплотнительная	шт.	0,85	0,85
6	Дюбель для крепления ПК 28/27	шт.	1,6	1,6
7	Шуруп LN 9	шт.	1,5 (2,7)	1,5
8а	Шуруп TN 25	шт.	14 (17)	6 (7)
8б	Шуруп TN 35	шт.	-	14 (15)
9	КНАУФ-профиль ПУ	шт.	*	*
10	Удлинитель профилей 60/27	шт.	*	*
11	Стекловолоконная армирующая лента для плит КНАУФ-Файерборд	пог. м	1,25	1,25
12	Шпаклевка КНАУФ-Файерборд Шпактель	кг	0,05	0,05
13	Шпаклевка КНАУФ-Фуген	кг	-	0,3 (0,45)
14	Минераловатная теплоизоляция нового поколения по технологии Ecosse® КНАУФ Инсулейшн	м ²		

* по потребности заказчика.

() в скобках даны значения для случая, когда высота облицовки превышает длину гипсокартонного листа.

Однослойная или двухслойная облицовка мансард из КНАУФ-суперлистов на металлическом каркасе

М 682

Документ

Инф. лист М 68

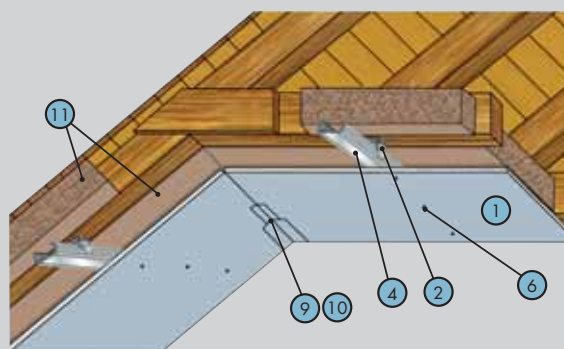

Характеристики

Конструкция представляет собой каркас из металлических профилей, закрепленных на стропилах при помощи прямых подвесов, и обшитый КНАУФ-суперлистами (ГВЛ, ГВЛВ). Основа каркаса – профиль потолочный и профиль направляющий потолочный.

Огнезащита для мансард.

Поз.	Наименование	Ед-ца изм.	Кол-во на м ^{2*}	
			1 слой	2 слоя
1	КНАУФ-суперлист (ГВЛ, ГВЛВ)	м ²	1,0	2,0
2	Подвес прямой для ПП-профиля	пог. м	2,3	2,3
3а	Винт FN 5,1x35	шт.	2,3	2,3
3б	Винт LN 3,5x9	шт.	4,6	4,6
4	Профиль потолочный ПП 60/27	пог. м	2,1	2,1
5	Удлинитель ПП-профилей	пог. м	0,4	0,4
6	Шуруп MN 30	шт.	17	9
7	Шуруп MN 45	шт.	-	17
8	Лента разделительная	пог. м	**	**
9	Шпаклевка КНАУФ-Фуген ГВ	кг.	0,3	0,5
10	Армирующая лента	пог. м	*	*
11	Минераловатная теплоизоляция нового поколения по технологии Ecosse® Кнауф Инсулейшн «Скатная кровля», Теплоизоляционная влагостойкая плита KNAUF Therm® Compack (КНАУФ Терм Компак)	м ²	1,0	1,0

* по потребности заказчика.

** зависит от периметра помещения.

Однослойная или двухслойная облицовка из плиты АКВАПАНЕЛЬ® Внутренняя на металлическом каркасе из профиля ПП*

С 683

Документ

Альбом Шифр

М24.03/2007

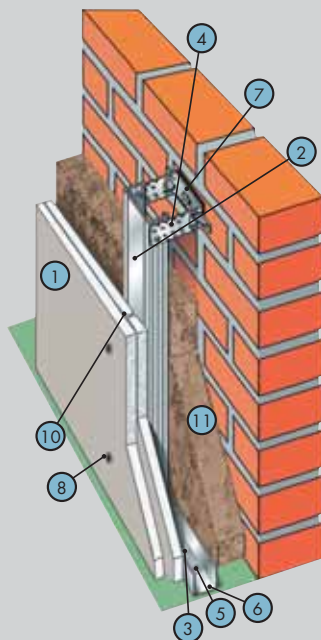

Характеристики

Применяется в помещениях различного типа с повышенной влажностью, как при реконструкции, так и при новом строительстве, с целью отделки несущих конструкций, а также для улучшения влагостойкости помещения. Поверхность облицовки предполагает последующую декоративную отделку, например, облицовку плиткой или окраску. Возможно построение кривых линий. Рекомендуется применять в помещениях с продолжительным воздействием влаги.

Масса кв. м – около 20 кг (1 слой), около 35 кг (2 слоя).

Минимальная толщина облицовки – около 45 мм (1 слой), 58 мм (2 слоя).

Максимальная высота облицовки – до 10 м**.

Поз.	Наименование	Ед-ца изм.	Кол-во на м ^{2*}	
			1 слой	2 слоя
1	АКВАПАНЕЛЬ® Внутренняя	м ²	1,0	2,0
2	КНАУФ-профиль ПП 60/27	пог. м	2,0(2,4)	2,0
3	КНАУФ-профиль ПН 28/27	шт.	0,7	0,7
4	Подвес прямой 60/27	шт.	0,7	0,7
5	Лента уплотнительная	шт.	0,85	0,85
6	Дюбель К 6/35	шт.	1,6	1,6
7	Шуруп LN 9	шт.	1,5 (2,7)	1,5
8а	Шуруп SN 25	шт.	15	15
8б	Шуруп SN 39	шт.	-	15
9	Удлинитель профилей	шт	-	-
10	Клей для швов	мл	50	100
11	Минераловатная теплоизоляция нового поколения по технологии Ecosse® Кнауф Инсулейшн «Конструкции», Теплоизоляционные влагостойкие плиты KNAUF Therm® Wall (КНАУФ Терм Вол), KNAUF Therm® Compact (КНАУФ Терм Компак)	м ²	1,0***	1,0**

* КНАУФ-профиль потолочный

** в зависимости от типоразмера профиля.

*** по потребности заказчика.

() в скобках даны значения для случая, когда высота облицовки превышает длину гипсокартонного листа.

Однослойная облицовка из плиты АКВАПАНЕЛЬ® Внутренняя на металлическом каркасе, отнесенном от базовой стены

С 685

Документ

Альбом Шифр

М24.03/2007

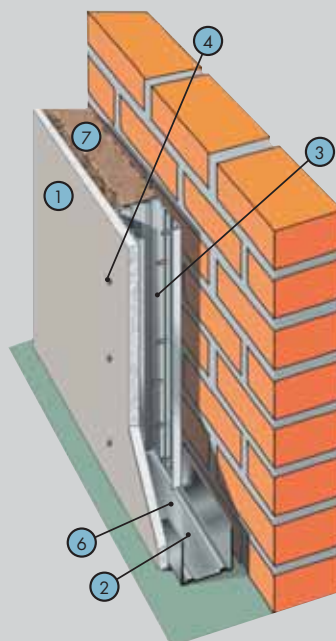

Характеристики

Применяется в помещениях различного назначения как при реконструкции, так и в новом строительстве с целью отделки несущих конструкций, а также для улучшения тепло- и звукоизоляции помещений, преимущественно в случае, когда крепление к базовой стене затруднено. Поверхность облицовки предполагает последующую декоративную отделку, например, облицовку плиткой или окраску. Рекомендуется использовать в помещениях с повышенной влажностью.

Масса кв. м – около 20 кг.

Максимальная высота облицовки – до 4,5 м*.

Поз.	Наименование	Ед-ца изм.	Кол-во на м ²
1	АКВАПАНЕЛЬ® Внутренняя	м ²	1,0
2	КНАУФ-профиль ПН 75/40 (100/40)	пог. м	0,7 (1,1)
3	КНАУФ-профиль ПС 75/50 (100/50)	пог. м	2,0
4	Шуруп SN 25	шт	15
5	Клей для швов	мл	50
6	Дюбель К 6/35	шт.	1,6
7	Минераловатная теплоизоляция нового поколения по технологии Ecoset® Кнауф Инсулейшн «Конструкции», Теплоизоляционные влагостойкие плиты KNAUF Therm® Wall (КНАУФ Терм Вол), KNAUF Therm® Compact (КНАУФ Терм Компак)	м ²	1,0

* в зависимости от типоразмера профиля.

Стяжки наливные

F 21

Документ

Инф. лист F 21

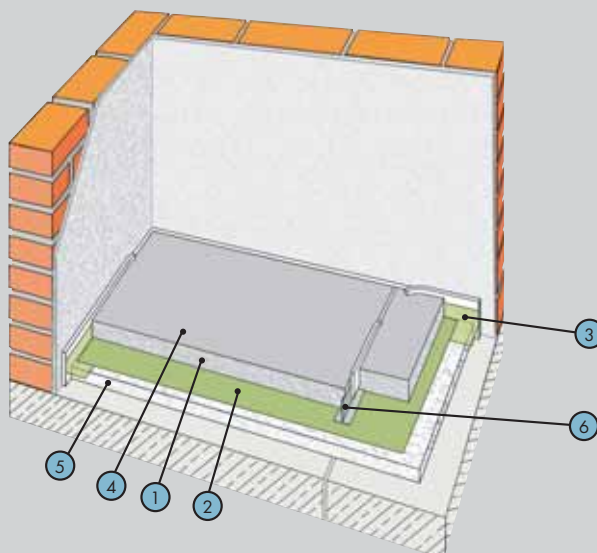

Характеристики

Применяются в жилых, офисных и административных помещениях с нормальной нагрузкой, для формирования ровного основания, а также улучшения тепло- и звукоизоляционных качеств пола (при укладке изоляции). Подготовка и заливка, как правило, осуществляются машинным способом. Поверхность стяжки предназначена под последующее окончательное покрытие, например, паркет, облицовку плиткой и т. п.

Номинальная толщина (без учета изоляции): 25–35 мм.

Прочность на сжатие после 28 дней: 38 МПа.

Прочность на изгиб после 28 дней: 7 МПа.

Готовность к укладке покрытия:

3–6 недель.

Поз.	Наименование	Ед-ца изм.	Кол-во на м ²
1	Стяжка KNAUF-Боден 30	кг	18*
2	Бумага подстилающая	м ²	1,1 (–)
3	Лента кромочная FE 8/100	пог. м	0,8 (–)
4	Грунтовка KNAUF-Эйстрихгрунд	кг	0,15 (0,3)
5	Засыпка сухая «Компзвит»	кг	**
		и (или)	
5	Теплоизоляционная влагостойкая плита KNAUF Therm® Floor (KNAUF Терм Флор), Формованная теплоизоляционная плита KNAUF Therm® 5 в 1 F (KNAUF Терм Пять в Одном Ф)	м ²	**
6	Лента кромочная (для деформационных швов)	пог. м	**

* на 1 см толщины стяжки.

** по потребности заказчика.

() в круглых скобках даны значения для случая контактной стяжки.

КНАУФ-суперпол

сборное основание из элементов пола

ОП 131

Документ

Тех. лист ОП 13,

Инф. лист ОП 131

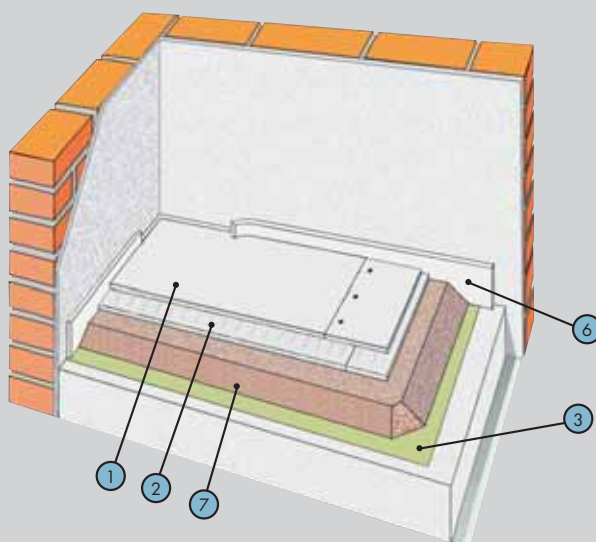

Характеристики

Применяется в жилых, офисных и административных помещениях в условиях слабой и умеренной интенсивности механических воздействий, для формирования ровного основания, а также улучшения тепло- и звукоизоляционных качеств пола. Поверхность предназначена для укладки любого напольного покрытия, например, паркета, плитки, линолеума и т. д.

Минимальная толщина конструкции — 35 мм, максимальная — 100 мм.

При выравнивании свыше 100 мм рекомендуется укладка дополнительного слоя КСПВ: 10 мм под сборную стяжку.

Предел прочности стяжки при сжатии: не менее 10 МПа.

Теплопроводность стяжки, Вт/м²·град*: 0,22–0,41.

Увеличение индекса изоляции воздушного шума, дБ: на 2–4.

Индекс снижения ударного шума, дБ: на 18–22.

Поз.	Наименование	Ед-ца изм.	Кол-во на м ²
1	Элемент пола (ЭП)	м ²	1,0
2	Мастика клеящая	кг	0,05
3	Пленка полиэтиленовая	м ²	1,15
4	Шпаклевка КНАУФ-Фуген ГВ	кг	0,15
5	Шуруп для КНАУФ-суперлиста	шт.	12
6	Лента кромочная	пог. м	*
7	Засыпка сухая «Компэвит»**	л	15***
7	Теплоизоляционная влагостойкая плита КНАУФ Therm® Floor (КНАУФ Терм Флор)	м ²	**

* в зависимости от периметра помещения.

** по потребности заказчика.

*** для слоя толщиной 15 мм на 1 кв. м площади засыпки.

Сборное основание пола из малоформатных КНАУФ-суперлистов влагостойких

ОП 135

Документ

Тех. лист ОП 13

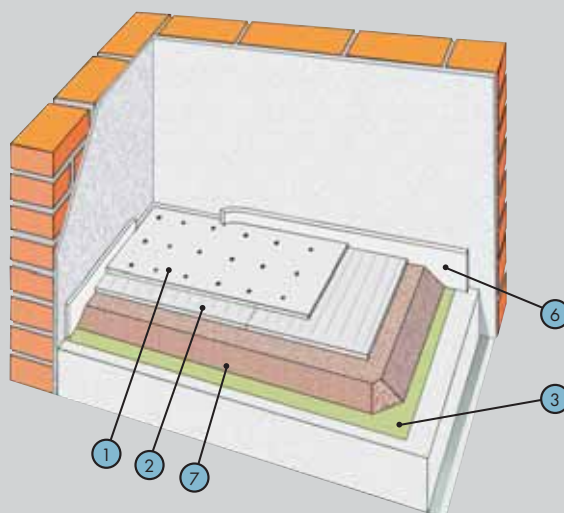

Характеристики

Применяется в жилых, офисных и административных помещениях в условиях слабой и умеренной интенсивности механических воздействий, для формирования ровного основания, а также улучшения тепло- и звукоизоляционных качеств пола. Поверхность предназначена для укладки любого напольного покрытия, например, паркета, плитки, линолеума и т. д.

Минимальная толщина конструкции – 35 мм.

При выравнивании свыше 100 мм рекомендуется укладка дополнительного слоя КСЛВ: 10 мм под сборную стяжку.

Предел прочности стяжки при сжатии: не менее 10 МПа.

Теплопроводность стяжки, Вт/м²·град*: 0,22–0,41.

Увеличение индекса изоляции воздушного шума, дБ: на 2–4.

Индекс снижения ударного шума, дБ: на 18–22.

Поз.	Наименование	Ед-ца изм.	Кол-во на м ²
1	КНАУФ-суперлист (ГВЛВ) малоформатный	м ²	2,0
2	Мастика клеящая	кг	0,5
3	Пленка полиэтиленовая	м ²	1,15
4	Шпаклевка КНАУФ-Фуген ГВ	кг	0,1
5	Шуруп для КНАУФ-суперлиста	шт.	20
6	Лента кромочная	пог. м	*
7	Засыпка сухая «Компэвит»**	л	15***
7	Теплоизоляционная влагостойкая плита КНАУФ Therm® Floor (КНАУФ Терм Флор)	м ²	**

* в зависимости от периметра помещения.

** по потребности заказчика.

*** для слоя толщиной 15 мм на 1 кв. м площади засыпки.

КНАУФ-Теплая стена

эффективное решение утепления фасадов

Т 101

Документ

Тех. лист Т 10

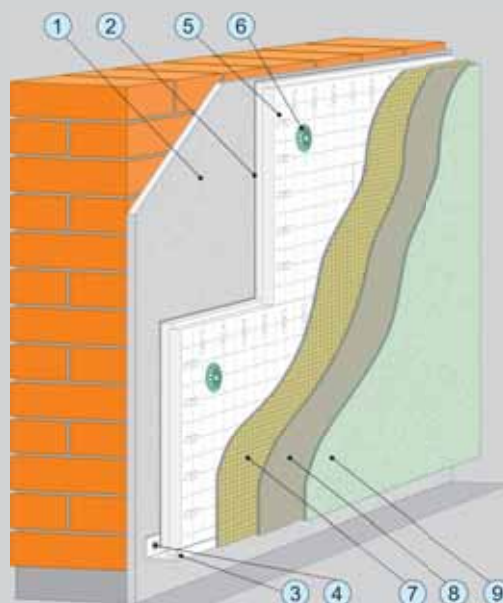

Характеристики

Система состоит из полного набора – от дюбеля для крепления опорного профиля, до декоративной штукатурки – высококачественных продуктов. Традиционно высокие физико-технические показатели растворов смесей КНАУФ в сочетании с интеллектуальным конструктивным решением элемента утепления позволяют добиться главной цели – эффективности и качества всей системы.

Три опорных компонента КНАУФ-Теплая стена:

утеплитель KNAUF Therm® (КНАУФ Терм), штукатурно-клеевая смесь, КНАУФ-Северер, декоративные штукатурки КНАУФ-Диамант – определяют высокую устойчивость и надежность системы в условиях неблагоприятных климатических и механических долговременных воздействий.

Поз.	Наименование	Ед-ца изм.	Кол-во на м ²
1	Несущая стена		
2	Клеевой слой КНАУФ-Северер	кг	3,5–6
3	Цокольный опорный профиль	пог. м	*
4	Дюбель для крепления цокольного профиля	шт	*
5	Теплоизоляционная влагостойкая плита КНАУФ Therm® Facade или Nobasil FKD	м ³	**
6	Защитный слой КНАУФ-Северер, армированный стеклосеткой	кг	~ 7
6	Формованная теплоизоляционная плита КНАУФ Therm® 5 в 1 С (КНАУФ Терм Пять в Одном С), Теплоизоляционная влагостойкая плита КНАУФ Therm® Facade (КНАУФ Терм Фасад)	м ²	*
7	Дюбель для крепления плит КНАУФ Therm® Facade	шт	*
8	Грунтовка КНАУФ-Изогрунд	кг	0,2
9	Декоративный слой КНАУФ-Диамант	кг	3,8

* по потребности заказчика.

** в зависимости от необходимой толщины утеплителя.

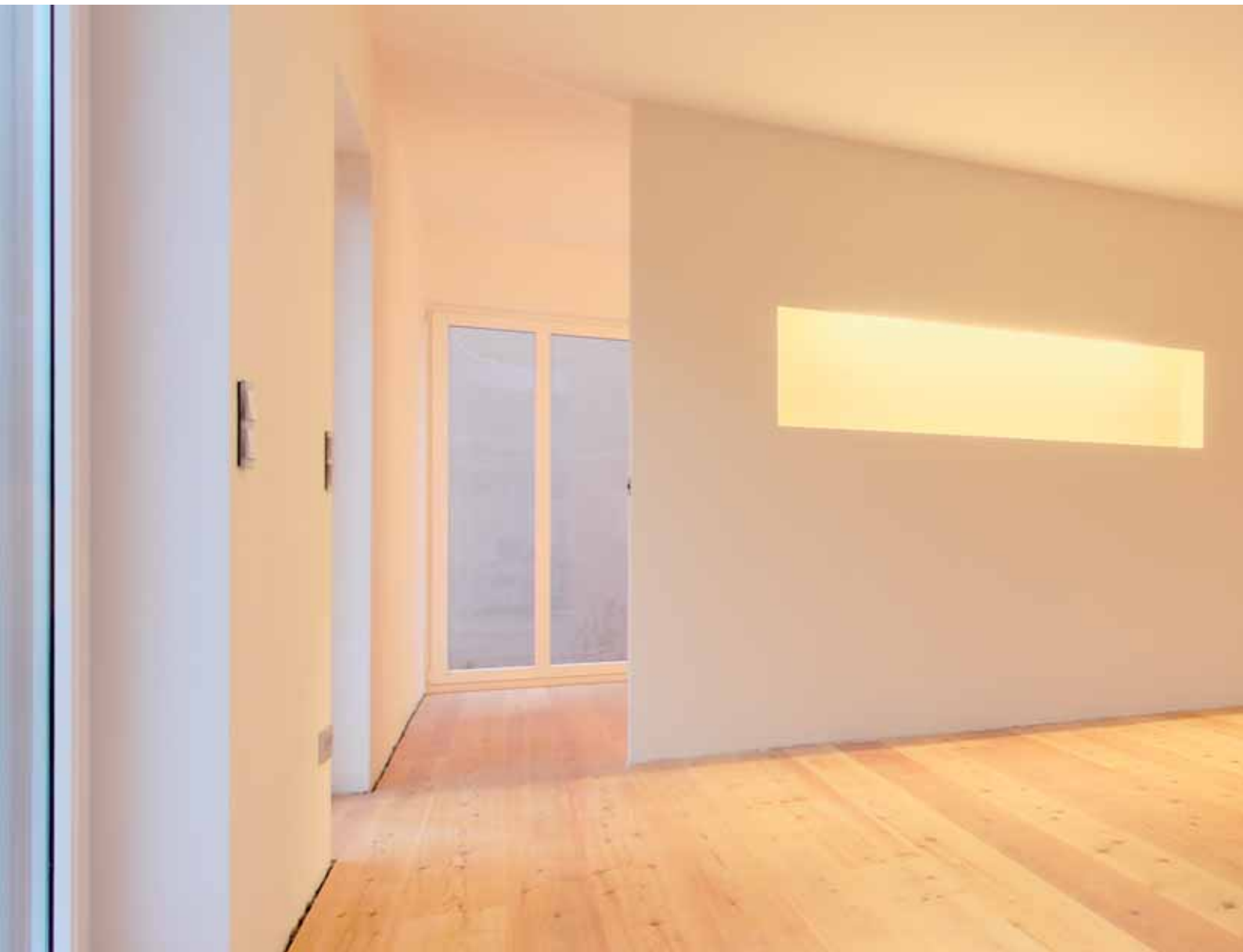

Широкий выбор

Единственно верный вариант

В данном разделе Каталога продукции представлены строительные материалы КНАУФ, обширная палитра которых позволяет решать на высоком профессиональном уровне самые разнообразные задачи в сфере жилищного, промышленного, административного строительства и реконструкции жилого фонда. Основные из них: планировка и организация внутреннего пространства зданий; дизайн,

акустика, звуко- и теплоизоляция помещений, отделка и утепление фасадов, кровли, подвалов и др.





Строительные материалы КНАУФ предоставляют необычайно много свободы Вашей фантазии, как при строительстве новых помещений, так и при ремонте и реконструкции.





Строительные материалы и изделия



- КНАУФ-листы
- КНАУФ-Файерборд
- КНАУФ-суперлисты
- КНАУФ-суперпол
- КНАУФ-гипсоплита
- АКВАПАНЕЛЬ® Цементная плита
- KNAUF Therm® (КНАУФ Терм)
- КНАУФ-профили
- Подвесы / Соединители / Удлинители профилей
- Сухие смеси
- Крепежные изделия
- Ленты строительные / Рулонные материалы
- Минераловатная теплоизоляция нового поколения по технологии Ecosse® КНАУФ Инсулейшн

КНАУФ-листы

Изображение	Характеристики	Размеры, мм	Документ	Упаковка	Примечание
	<p>КНАУФ-лист гипсокартонный (ГКЛ) Применяется для устройства легких межкомнатных перегородок, подвесных потолков, облицовки стен и огнезащиты конструкций. Цвет картона — серый. Цвет маркировки — синий.</p> <p>Вид кромок УК — утоненная кромка ПЛУК — полукруглая утоненная кромка ПК — прямая кромка</p>	2500x1200x12,5	ГОСТ 6266-97	Пакет, 50 листов (150 м ²) Без термоусадочной пленки С термоусадочной пленкой	
	<p>КНАУФ-лист влагостойкий (ГКЛВ) Применяется для устройства легких межкомнатных перегородок, подвесных потолков, облицовки стен и огнезащиты конструкций. Обладает пониженным влагопоглощением благодаря использованию специального картона и гидрофобных добавок. Цвет картона — зеленый. Цвет маркировки — синий.</p> <p>Вид кромок УК — утоненная кромка ПЛУК — полукруглая утоненная кромка ПК — прямая кромка</p>	2500x1200x12,5	ГОСТ 6266-97	Пакет, 50 листов (150 м ²) Без термоусадочной пленки С термоусадочной пленкой	
	<p>КНАУФ-лист огнестойкий (ГКЛО) Применяется для устройства легких межкомнатных перегородок, подвесных потолков, облицовки стен и огнезащиты конструкций. Огнестойкость обеспечивается специальными добавками. Цвет картона — серый. Цвет маркировки — красный.</p> <p>Вид кромок УК — утоненная кромка ПЛУК — полукруглая утоненная кромка ПК — прямая кромка</p>	2500x1200x12,5	ГОСТ 6266-97	Пакет, 50 листов (150 м ²) Без термоусадочной пленки С термоусадочной пленкой	
	<p>КНАУФ-лист влагоогнестойкий (ГКЛВО) Применяется для устройства легких межкомнатных перегородок, подвесных потолков, облицовки стен и огнезащиты конструкций. Обладает одновременно свойствами листов ГКЛВ и ГКЛО. Цвет картона — зеленый. Цвет маркировки — красный.</p> <p>Вид кромок УК — утоненная кромка ПЛУК — полукруглая утоненная кромка ПК — прямая кромка</p>	2500x1200x12,5	ГОСТ 6266-97	Пакет, 50 листов (150 м ²) Без термоусадочной пленки С термоусадочной пленкой	
	<p>КНАУФ-лист малоформатный Представляет собой стандартный лист, с измененной (уменьшенной) геометрией. Применяется при устройстве легких межкомнатных перегородок, подвесных потолков, облицовки стен. Благодаря размерам обеспечиваются легкость транспортировки и возможность работы с листом в одиночку. Цвет картона — серый. Цвет маркировки — синий. Вид кромок: УК — утоненная кромка</p>	1500x600x12,5	ГОСТ 6266-97	Пакет одинарный, 50 листов (45 м ²) Пакет двойной, 100 листов (90 м ²), Без термоусадочной пленки С термоусадочной пленкой	

Изображение	Характеристики	Размеры, мм	Документ	Упаковка	Примечание
	<p>КНАУФ-лист фасадный Применяется в наружных стенах каркасного типа в качестве гидроветрозащитного слоя, который выполняет три основные функции:</p> <ul style="list-style-type: none"> • препятствует проникновению атмосферной влаги в утеплитель; • препятствует выдуванию теплого воздуха из утеплителя; • препятствует выдуванию волокон из утеплителя. Цвет картона — зеленый. Цвет маркировки — синий. Вид кромки: УК — утоненная кромка 	2500x1200x12,5	ТУ 5442-004-76229700-2009	Пакет, 50 листов (150 м ²) Без термоусадочной пленки С термоусадочной пленкой	
	<p>КНАУФ-Файерборд Плиты применяются в качестве огнезащитного облицовочного материала в каркасно-обшивных конструкциях перегородок, облицовок стен и подвесных потолков на путях эвакуации и в зальных помещениях в зданиях различного функционального назначения, этажности и вместимости, в других строительных конструкциях, где согласно требованиям пожарной безопасности предусмотрено применение негорючих строительных материалов (НГ) класса пожарной опасности КМ0. Цвет поверхности — серый. Цвет маркировки — красный.</p>	2500x1200x12,5	ТУ 5742-006-01250242-2009	Пакет, 46 листов (138 м ²) Без термоусадочной пленки С термоусадочной пленкой	

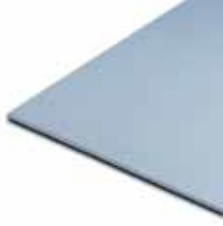
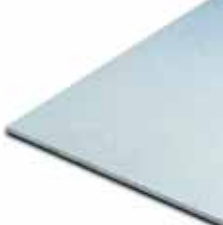

КНАУФ-суперлисты

Изображение	Характеристики	Размеры, мм	Документ	Упаковка	Примечание
	<p>КНАУФ-суперлист (ГВЛ) Применяется для устройства межкомнатных перегородок, подвесных потолков, облицовки стен и огнезащиты конструкций.</p> <p>Вид кромки ПК — прямая кромка ФК — фальцевая кромка</p>	2500x1200x10 2500x1200x12,5	ГОСТ Р-51829-2001	Пакет, 50 листов (150 м ²) Пакет, 40 листов (120 м ²) С термоусадочной пленкой	
	<p>КНАУФ-суперлист влагостойкий (ГВЛВ) Применяется для устройства межкомнатных перегородок, стяжек полов, подвесных потолков, облицовки стен и огнезащиты конструкций. Обладает пониженным влагопоглощением благодаря использованию специальной пропитки.</p> <p>Вид кромки ПК — прямая кромка ФК — фальцевая кромка</p>	2500x1200x10 2500x1200x12,5	ГОСТ Р-51829-2001	Пакет, 50 листов (150 м ²) Пакет, 40 листов (120 м ²) С термоусадочной пленкой	
	<p>КНАУФ-суперлист влагостойкий (ГВЛВ) малоформатный Применяется для устройства межкомнатных перегородок, стяжек полов, подвесных потолков, облицовки стен и огнезащиты конструкций. Благодаря размерам обеспечиваются легкость транспортировки и возможность работы с листом в одиночку.</p> <p>Вид кромки ПК — прямая кромка ФК — фальцевая кромка</p>	1500x1200x10	ГОСТ Р-51829-2001	Пакет, 70 листов (126 м ²) С термоусадочной пленкой	



КНАУФ-суперпол

Изображение	Характеристики	Размеры, мм	Документ	Упаковка	Примечание
	Элемент пола (ЭП) – КНАУФ-суперпол Применяется для устройства сборного основания пола в зданиях различного назначения	1500x500x20 1200x600x20		Пакет, 70 элементов (52,5 м ²) С термоусадочной пленкой	

КНАУФ-гипсоплита

Изображение	Характеристики	Размеры, мм	Документ	Упаковка	Примечание
	КНАУФ-гипсоплита стандарт Для устройства перегородок в зданиях с сухим и нормальным влажностным режимом	667x500x80 667x500x100		На поддоне, термоусадочная пленка Поставка поддон, 5 м ² , 10 м ²	
	КНАУФ-гипсоплита гидрофобизированная (влагостойкая) Применяется для устройства перегородок в помещениях с повышенной влажностью	667x500x80 667x500x100		На поддоне, термоусадочная пленка Поставка поддон, 5 м ² , 10 м ²	



АКВАПАНЕЛЬ® Цементная плита

Изображение	Характеристики	Размеры, мм	Документ	Упаковка	Примечание
	АКВАПАНЕЛЬ® Наружная Применяется в качестве несущего основания в системах с тонким наружным штукатурным слоем, а также при облицовке наружных стен, балконов и лоджий, при устройстве подвесных потолков, при ремонте и восстановлении фасадов и других видов наружной отделки. Возможность применения на криволинейных поверхностях с радиусом кривизны от одного метра.	900x1200/2400/ 1250/2500x12,5 1200x2400/2500/ 2800/3000x12,5		Пакет, 25 листов	
	АКВАПАНЕЛЬ® Внутренняя Применяется в каркасно-обшивных конструкциях – при устройстве перегородок, облицовок стен и подвесных потолков в помещениях с влажным и мокрым режимом эксплуатации. Возможность применения на криволинейных поверхностях с радиусом кривизны от одного метра.	900x1200/2400/ 1250/2500x12,5 1200x2400/2500/ 2800/3000x12,5		Пакет, 50 листов	



Теплоизоляционные влагостойкие плиты KNAUF Therm® (КНАУФ Терм)

Используются для теплоизоляции различных ограждающих конструкций. Отличаются уникальными теплоизоляционными свойствами, высокой прочностью, низким водопоглощением, 100 % экологичностью, пожарной безопасностью, комфортом монтажа, отвечают всем современным европейским и российским строительным нормам и правилам.



Теплоизоляционные влагостойкие плиты KNAUF Therm® для частного домостроения

Изображение	Характеристики	Размеры	Преимущества	Упаковка, м ³	Примечание
	KNAUF Therm® Compact (КНАУФ Терм Компак) Универсальный утеплитель для загородного домостроения: скатных кровель и мансард, наружных стен, чердачных и междуэтажных перекрытий, полов по грунту и над холодными подвалами	1000 x 600 x 50	Теплопроводность $\lambda_{10} = 0,030$ Группа горючести Г1	0,3 (6 м ²)	Оптимальный размер плит и упаковки Не требует использования специальной одежды и индивидуальных средств защиты органов дыхания и зрения
	KNAUF Therm® 5 в 1 F (КНАУФ Терм Пять в Одном Ф) Используется для теплоизоляции полов, фундаментов, стен подвалов, цоколя и отмостки	1000 x 600 x 50 / 100	Теплопроводность $\lambda_{10} = 0,030$ Прочность на сжатие при 10 % линейной деформации — 0,17 МПа Водопоглощение — 0,1 % по объему	0,36	Формованный пенополистирол, ступенчатая кромка по периметру плит, разметка на поверхности плит, специальная фактурная поверхность плит, дренажные канавки
	KNAUF Therm® 5 в 1 C (КНАУФ Терм Пять в Одном С) Используется для теплоизоляции фасадов	1000 x 600 x 50 / 100	Теплопроводность $\lambda_{10} = 0,029$ Паропроницаемость — 0,028 Прочность на сжатие при 10% линейной деформации — 0,1 МПа Группа горючести Г1 Идеальная геометрия	0,36	Формованный пенополистирол, ступенчатая кромка по периметру плит, разметка на поверхности плит, специальная фактурная поверхность плит, канавки на тыльной стороне для лучшей адгезии



Теплоизоляционные влагостойкие плиты KNAUF Therm® для фасадов

Изображение	Характеристики	Размеры	Преимущества	Упаковка, м ³	Примечание
	KNAUF Therm® Facade (КНАУФ Терм Фасад) Используется для теплоизоляции фасадов	1000 x 600 / 1200 x A	Теплопроводность $\lambda_{10} = 0,029$ Паропроницаемость — 0,026 Группа горючести Г1	0,36 / 0,72	
	KNAUF Therm® 5 в 1 C (КНАУФ Терм Пять в Одном С) Используется для теплоизоляции фасадов	1000 x 600 x 50 / 100	Теплопроводность $\lambda_{10} = 0,029$ Паропроницаемость — 0,028 Прочность на сжатие при 10% линейной деформации — 0,1 МПа Группа горючести Г1 Идеальная геометрия	0,36	Формованный пенополистирол, ступенчатая кромка по периметру плит, разметка на поверхности плит, специальная фактурная поверхность плит, канавки на тыльной стороне для лучшей адгезии



Теплоизоляционные влагостойкие плиты KNAUF Therm® для кровли

Изображение	Характеристики	Размеры	Преимущества	Упаковка, м ³	Примечание
 <p>KNAUF Therm® Roof (КНАУФ Терм Руф)</p> <p>Используется для устройства теплоизоляции плоских кровель</p>	<p>1000 / 2000 / 3000 x 1200 x A</p>	<p>Теплопроводность $\lambda_{10} = 0,029$ Прочность на сжатие при 10% линейной деформации – 0,13 МПа Водопоглощение – 0,8 % по объему Группа горючести Г1</p>	<p>0,72 / 1,44 / 2,16</p>	<p>Получено заключение ВНИИПО МЧС РФ на использование для теплоизоляции плоских кровель</p>	
 <p>KNAUF Therm® 5 в 1 D (КНАУФ Терм Пять в Одном Д)</p> <p>Используется для устройства теплоизоляции эксплуатируемых плоских кровель</p>	<p>1000 x 600 x 50 / 100</p>	<p>Теплопроводность $\lambda_{10} = 0,030$ Прочность на сжатие при 10% линейной деформации – 0,25 МПа Водопоглощение – 0,1 % по объему Группа горючести Г1</p>	<p>0,36</p>	<p>Формованный пенополистирол, ступенчатая кромка по периметру плит, разметка на поверхности плит, специальная фактурная поверхность плит</p>	

Теплоизоляционные влагостойкие плиты KNAUF Therm® для полов и подземных частей здания (включая цоколь, отмостку, стены фундамента)

Изображение	Характеристики	Размеры	Преимущества	Упаковка, м ³	Примечание
 <p>KNAUF Therm® Floor (КНАУФ Терм Флор)</p> <p>Используется для теплоизоляции различных типов полов</p>	<p>1000 x 1200 x A</p>	<p>Теплопроводность $\lambda_{10} = 0,030$ Прочность на сжатие при 10% линейной деформации – 0,15 МПа Водопоглощение – 0,8 % по объему</p>	<p>0,72</p>	<p>Применяется для обогреваемых полов, холодильников, полов по грунту</p>	
 <p>KNAUF Therm® 5 в 1 F (КНАУФ Терм Пять в Одном Ф)</p> <p>Используется для теплоизоляции полов, фундаментных стен, цоколя и отмостки</p>	<p>1000 x 600 x 50 / 100</p>	<p>Теплопроводность $\lambda_{10} = 0,030$ Прочность на сжатие при 10% линейной деформации – 0,17 МПа Водопоглощение – 0,1 % по объему</p>	<p>0,36</p>	<p>Формованный пенополистирол, ступенчатая кромка по периметру плит, разметка на поверхности плит, специальная фактурная поверхность плит, дренажные канавки на тыльной стороне</p>	

Теплоизоляционные влагостойкие плиты KNAUF Therm® для трехслойных стен и сэндвич-панелей

Изображение	Характеристики	Размеры	Преимущества	Упаковка, м ³	Примечание
 <p>KNAUF Therm® Wall (КНАУФ Терм Вол)</p> <p>Используется для теплоизоляции трехслойных стен (кирпичных, ж/б панелей, деревянных каркасных стен)</p>	<p>1000 x 1200 x A</p>	<p>Теплопроводность $\lambda_{10} = 0,030$ Водопоглощение – 2,0 % по объему Паропроницаемость – 0,033 Группа горючести Г1</p>	0,72		
 <p>KNAUF Therm® Panel (КНАУФ Терм Панель)</p> <p>Используется для теплоизоляции металлических сэндвич-панелей</p>	<p>Под заказ</p>	<p>Теплопроводность $\lambda_{10} = 0,029$ Группа горючести Г1 Идеальная геометрия</p>	0,72	<p>Отличные тепло-, холодо-, звукоизоляционные свойства. Устойчивость к росту бактерий</p>	
 <p>KNAUF Therm® Panel Wood (КНАУФ Терм Панель Вуд)</p> <p>Используется для теплоизоляции сэндвич-панелей на основе ОСП (OSB)</p>	<p>Под заказ</p>	<p>Теплопроводность $\lambda_{10} = 0,029$ Группа горючести Г1 Когезия не менее 85%</p>	0,36	<p>Отличные тепло-, холодо-, звукоизоляционные свойства. Устойчивость к росту бактерий</p>	

A – толщина плит (50–200 мм), кратно 10 мм





КНАУФ-профили

Изображение	Характеристики	Размеры, мм	Документ	Упаковка	Примечание
	КНАУФ-профиль направляющий (ПН) Применяется для устройства каркасов межкомнатных перегородок, облицовок и других конструкций на основе КНАУФ-листа (ГКЛ, ГКЛВ, ГКЛВО, Файерборд, АКВАПАНЕЛЬ®). Как правило, служит направляющим элементом для стоечного профиля соответствующего типоразмера	Сечение 50x40 65x40 75x40 100x40 Длина 3000 (по заказу до 6000)		Пакет, перетянутый лентой из полимерного материала Поставка Пакет, 36 пог. м	
	КНАУФ-профиль направляющий (ПН) эконом Применяется для устройства каркасов межкомнатных перегородок, облицовок и других конструкций на основе КНАУФ-листа (ГКЛ, ГКЛВ, ГКЛВО, Файерборд, АКВАПАНЕЛЬ®). Как правило, служит направляющим элементом для стоечного профиля соответствующего типоразмера	Сечение 50x30 65x30 75x30 100x30 Длина 3000 (по заказу до 6000)		Пакет, перетянутый лентой из полимерного материала Поставка Пакет, 36 пог. м	
	КНАУФ-профиль стоечный (ПС) Применяется для устройства каркасов межкомнатных перегородок, облицовок и других конструкций на основе КНАУФ-листа (ГКЛ, ГКЛВ, ГКЛВО, Файерборд, АКВАПАНЕЛЬ®). Обычно используется совместно с направляющим профилем одного типоразмера	Сечение 50x50 65x50 75x50 100x50 Длина 3000 3500 4000 (по заказу до 6000)		Пакет, перетянутый лентой из полимерного материала Поставка Пакет	
	КНАУФ-профиль потолочный (ПП) Применяется для устройства каркасов подвесных потолков, облицовок и других конструкций на основе КНАУФ-листа (ГКЛ, ГКЛВ, ГКЛВО, Файерборд, АКВАПАНЕЛЬ®). Как правило, используется совместно с направляющим потолочным профилем	Сечение 60x27 Длина 3000		Пакет, перетянутый лентой из полимерного материала Поставка Пакет, 36 шт.	
	КНАУФ-профиль направляющий (ПН) потолочный Применяется для устройства каркасов подвесных потолков, облицовок и других конструкций на основе КНАУФ-листа (ГКЛ, ГКЛВ, ГКЛВО, Файерборд, АКВАПАНЕЛЬ®). Как правило, служит направляющим элементом для стоечного профиля соответствующего типоразмера	Сечение 28x27 Длина 3000		Пакет, перетянутый лентой из полимерного материала Поставка Пакет, 72 пог. м	
	КНАУФ-профиль направляющий (ПН) потолочный эконом Применяется для устройства каркасов, облицовок и других конструкций на основе КНАУФ-листа (ГКЛ, ГКЛВ, ГКЛВО, Файерборд, АКВАПАНЕЛЬ®). Как правило, служит направляющим элементом для стоечного профиля соответствующего типоразмера	Сечение 28x18 Длина 3000		Пакет, перетянутый лентой из полимерного материала Поставка Пакет, 72 пог. м	





КНАУФ-профили

Изображение	Характеристики	Размеры, мм	Документ	Упаковка	Примечание
	КНАУФ-профиль угловой (ПУ) защитный Устанавливается на внешних углах конструкций из КНАУФ-листа (ГКЛ, ГКЛВ, ГКЛВО, Файерборд, АКВАПАНЕЛЬ®) (проемы, торцы перегородок и т.п.) для защиты их от возможного повреждения при эксплуатации	Сечение 25x25 31x31 Длина 3000		Пакет, перетянутый лентой из полимерного материала Поставка Пакет, 10 шт. (30 пог. м)	
	КНАУФ-профиль угловой (ПУ) штукатурный Устанавливается на внешних углах оштукатуриваемых поверхностей (проемы, торцы перегородок и т.п.) для защиты их от возможного повреждения при эксплуатации	Сечение 35x35 Длина 3000		Пакет, перетянутый лентой из полимерного материала Поставка Пакет, 20 шт. (60 пог. м)	
	КНАУФ-профиль арочный (ПА) Применяется для устройства каркасов криволинейных потолков, арочных и купольных конструкций на основе КНАУФ-листа (ГКЛ, ГКЛВ, ГКЛВО, Файерборд, АКВАПАНЕЛЬ®). Изготавливается по заказу из профиля ПП 60/27	Минимальный радиус изгиба Вогнутый – 500 Выпуклый – 1000 Длина Вогнутый до 3000 Выпуклый до 6000		- Поставка шт.	
	КНАУФ-профиль торцевой ПТ 35/30 Металлический оцинкованный профиль, является основной несущей частью каркаса подвесного реечного потолка. Закрепляется на специальных подвесах к перекрытию	Сечение 35x30x0,7 Длина 4000		Пакет, 10 шт. Поставка шт.	
	КНАУФ-профиль маячковый (ПМ) Применяется в качестве опорной направляющей базы при оштукатуривании для получения ровной поверхности	Сечение 22x6 23x10 62x6,6 Длина 3000		Пакет 10 (30 пог. м) Пакет 10 (30 пог. м) Пакет 20 (60 пог. м) Поставка шт.	
	Т-профиль основной 24/38 Металлический оцинкованный профиль, является основной несущей частью каркаса подвесного растрового потолка. Закрепляется на специальных подвесах к базовому перекрытию. Видимая часть имеет декоративное покрытие белого цвета	Сечение 24x38 Длина 3700		Пакет, перетянутый лентой из полимерного материала Поставка Пакет, 20 шт.	
	Т-профиль поперечный 24/38 Металлический оцинкованный профиль, является несущей частью каркаса подвесного растрового потолка. Закрепляется в прорезях соседних основных профилей, образуя решетку каркаса. Видимая часть имеет декоративное покрытие белого цвета	Сечение 24x38 Длина 1200		Пакет, перетянутый лентой из полимерного материала Поставка Пакет, 30 шт.	
	Т-профиль продольный 24/38 Металлический оцинкованный профиль, является несущей частью каркаса подвесного растрового потолка. Закрепляется в прорезях соседних поперечных профилей, образуя решетку каркаса. Видимая часть имеет декоративное покрытие белого цвета	Сечение 24x38 Длина 600		Пакет, перетянутый лентой из полимерного материала Поставка Пакет, 60 шт.	



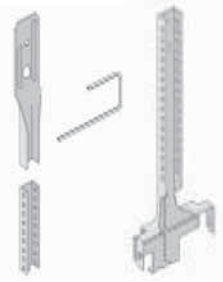

КНАУФ-профили

Изображение	Характеристики	Размеры, мм	Документ	Упаковка	Примечание
	Профиль угловой декоративный Металлический профиль, имеет декоративное покрытие белого цвета, является частью каркаса подвесного растрового потолка. Крепится при помощи дюбелей к стене по периметру помещения	Сечение 19x24 Длина 3000		Пакет, перетянутый лентой из полимерного материала Поставка Пакет, 30 шт.	
	КНАУФ-профиль реечный PR 84/12 тип А Металлический профиль, является видимой частью реечного потолка. Закрепляется «защелкиванием» в прорезях трапециевидного несущего профиля, образуя вместе с заполняющим профилем декоративную поверхность. Шаг установки (модуль), мм 100	Сечение 84x12x0,5 Длина 4000 (до 6000)		Пакет, 10 шт Поставка шт.	
	КНАУФ-профиль реечный PR 84/12 тип Б Металлический профиль, является видимой частью реечного потолка. Закрепляется «защелкиванием» в прорезях трапециевидного несущего профиля, образуя декоративную поверхность. Шаг установки (модуль), мм 100	Сечение 106x12x0,5 Длина 4000 (до 6000)		Пакет, 10 шт Поставка шт.	
	КНАУФ-профиль заполняющий ПЗ 16/11 Металлический профиль, является видимой частью реечного потолка. Закрепляется «защелкиванием» между панелями типа «А», образуя декоративную поверхность	Сечение 16x12x0,5 Длина 2000 3000 4000		Пакет, 50 шт Поставка шт.	
	Профиль угловой декоративный 22/22 Металлический профиль, имеет декоративное покрытие белого цвета, является частью каркаса подвесного растрового потолка. Крепится при помощи дюбелей к стене по периметру помещения	Сечение 22x22x3000 Длина 3000		Пакет, 20 шт. Поставка шт.	





Подвесы / Соединители / Удлинители профилей

Изображение	Характеристики	Размеры, мм	Документ	Упаковка	Примечание
	Соединитель двухуровневый 60/27 Предназначен для крепления несущих профилей к основным профилям в подвесном потолке П 112. Применяется с профилем ПП 60/27	Габаритные размеры 62x58x45 Толщина 0,9		Пакет, 100 шт. Поставка шт.	
	Соединитель одноуровневый 60/27 Предназначен для крепления несущих отрезков потолочного профиля к основным профилям в подвесном потолке П 113. Применяется с профилем ПП 60/27	Габаритные размеры 148x56x20 Толщина 1		Пакет, 50 шт. Поставка шт.	
	Подвес прямой 60/27 Предназначен для закрепления (подвески) потолочных профилей к несущим конструкциям. Закрепляется на базовом основании анкерным элементом (ж/б потолок) или дюбелем (стена). Потолочный профиль ПП 60/27 крепится к подвесу шурупами типа LN. Расчетная нагрузка, кг 40	Габаритные размеры 60x30x125 Толщина 0,9		Пакет, 100 шт. Поставка шт.	
	Удлинитель профилей 60/27 Служит для соединения (наращивания) потолочных профилей. Применяется с профилем ПП 60/27	Габаритные размеры 110x58x25 Толщина 0,9		Пакет, 100 шт. Поставка шт.	
	Нониус-подвес Применяется для крепления каркаса подвесного потолка из профилей ПП 60/27. Состоит из трех частей: верхняя, нижняя части и фиксатор. Верхняя часть, длиной от 200 до 1000 мм, позволяет опустить каркас подвесного потолка на необходимую высоту. Более точная нивелировка производится при помощи совмещения отверстий на боковых сторонах верхней и нижней частях нониус-подвеса. Соединение верхней и нижней частей осуществляется при помощи фиксатора. Крепление нижней части к профилю ПП 60/27 осуществляется шурупами. Расчетная нагрузка, кг 40	Габаритные размеры 110x58x25		Пакет, 100 шт. Поставка шт.	

Подвесы / Соединители / Удлинитель профилям



Изображение	Характеристики	Размеры, мм	Документ	Упаковка	Примечание
	<p>Подвес с зажимом 60/27 Применяется с тягой подвеса для крепления профилей ПП 60/27. При монтаже допускает регулировку положения профилей по высоте.</p> <p>Расчетная нагрузка, кг 25</p>	<p>Габаритные размеры 100x58x42</p>		<p>Пакет, 100 шт.</p> <p>Поставка шт.</p>	
	<p>Тяга подвеса Используется для подвеса с зажимом. Закрепляется через петлю на базовом ж/б перекрытии анкерным элементом</p>	<p>Длина 350 500 850 1000</p> <p>Диаметр прутка 4</p>		<p>Пакет, 100 шт.</p> <p>Поставка шт.</p>	
	<p>Удлинитель профилей 84/12 Служит для соединения (наращивания) речных профилей. Применяется с профилем 84/12</p>	<p>Габаритные размеры 83x11x0,5</p> <p>Длина 180</p>		<p>Пакет, 50 шт.</p> <p>Поставка шт.</p>	
	<p>Соединитель профилей 35/30 Применяется для соединения консольных участков профилей ПТ 35/30 при устройстве несущего каркаса</p>	<p>Габаритные размеры 90x16x15</p>		<p>Пакет, 50 шт.</p> <p>Поставка шт.</p>	

Штукатурки на гипсовой основе

Изображение	Характеристики	Расход, кг/м ²	Документ	Упаковка	Примечание
	Штукатурка гипсовая универсальная КНАУФ-Ротбанд Для высококачественного оштукатуривания вручную потолков и стен с обычным твердым основанием внутри помещений с нормальной влажностью, включая кухни и ванные	Около 8,5 (при толщине слоя 10 мм)	Инф. лист 0805	Поддон, 40 / 45 мешков Фасовка Бумажный мешок, 30 кг, 10 кг, 5 кг	
	Штукатурка гипсовая КНАУФ-Гольдбанд Для высококачественного оштукатуривания вручную стен с обычным твердым основанием внутри помещений с нормальной влажностью, включая кухни и ванные	Около 8,5 (при толщине слоя 10 мм)	Инф. лист 0806	Поддон, 40 / 45 мешков Фасовка Бумажный мешок, 30 кг	
	Штукатурка гипсовая машинного нанесения КНАУФ-МП 75 Для высококачественного оштукатуривания машинным способом потолков и стен с обычным твердым основанием внутри помещений с нормальной влажностью, включая кухни и ванные	Около 10 (при толщине слоя 10 мм)	Инф. лист 0811	Поддон, 40 / 45 мешков Фасовка Бумажный мешок, 30 кг	
	Штукатурка гипсовая КНАУФ-ХП Старт Для оштукатуривания вручную стен с обычным твердым основанием внутри помещений с нормальной влажностью, включая кухни и ванные	Около 10 (при толщине слоя 10 мм)	Инф. лист 5020	Поддон, 45 / 50 мешков Фасовка Бумажный мешок, 25 кг	



Штукатурки на цементной основе

Изображение	Характеристики	Расход, кг/м ²	Документ	Упаковка	Примечание
	<p>Штукатурка цементная фасадная легкая КНАУФ-Грюнбанд</p> <p>Для оштукатуривания ручным или механизированным способом фасадов со слабым основанием (полый кирпич, пено- и газобетон), обычных оснований в помещениях с повышенной влажностью. Для внутренних и наружных работ</p>	Около 12 (при толщине слоя 10 мм)	Инф. лист 5012	Поддон, 30 мешков Фасовка Бумажный мешок, 25 кг	
	<p>Штукатурка цементная фасадная КНАУФ-Унтерпутц</p> <p>Для оштукатуривания ручным или механизированным способом фасадов и обычных оснований в помещениях с повышенной влажностью. Для внутренних и наружных работ</p>	Около 17 (при толщине слоя 10 мм)	Инф. лист 0709	Поддон, 36 мешков Фасовка Бумажный мешок, 25 кг	
	<p>Штукатурка цементная цокольная КНАУФ-Зокельпутц</p> <p>Для оштукатуривания ручным или механизированным способом цокольной поверхности зданий и оснований с повышенными динамическими нагрузками. Для внутренних и наружных работ</p>	Около 17 (при толщине слоя 10 мм)	Инф. лист 0708	Поддон, 36 мешков Фасовка Бумажный мешок, 25 кг	
	<p>Штукатурно-клеевая смесь КНАУФ-Севернер</p> <p>Для приклеивания теплоизоляционных плит и создания армирующего слоя в системе фасадного утепления, ремонта старых штукатурок, тонкослойного оштукатуривания бетонных поверхностей. Для внутренних и наружных работ</p>	4–7 (зависит от вида работ)	Инф. лист 0704	Поддон, 36 мешков Фасовка Бумажный мешок, 25 кг	

Изображение	Характеристики	Расход, кг/м ²	Документ	Упаковка	Примечание
	<p>Штукатурка цементная декоративная КНАУФ-Диамант Для создания декоративного слоя поверх обычных твердых оснований. Для внутренних и наружных работ.</p> <p>Цвет: белый</p>	Около 3,8	Инф. лист 0702	Поддон, 36 мешков Фасовка Бумажный мешок, 25 кг	
	<p>Штукатурка цементная для обрызга, адгезионная КНАУФ-Адгезив Для обрызга обычных твердых оснований перед нанесением цементных штукатурок Грюнбанд, Унтерпутц, Зокельпутц. Служит альтернативой сетки по бетонным основаниям. Для внутренних и наружных работ</p>	5–8 (зависит от вида работ)	Инф. лист 0705	Поддон, 36 мешков Фасовка Бумажный мешок, 25 кг	

Шпаклевки на гипсовой основе

Изображение	Характеристики	Расход, кг/м ²	Документ	Упаковка	Примечание
	<p>Шпаклевка гипсовая КНАУФ-Фуген</p> <p>Для заделки стыков, образуемых КНАУФ-листами (ГКЛ, ГКЛВ, ГКЛВО) (кромка УК), приклеивания КНАУФ-листов (ГКЛ, ГКЛВ, ГКЛВО) к ровной поверхности стен, заделки неровностей и раковин бетонных элементов, склеивания и шпаклевания гипсовых изделий.</p>	0,25 (при заделке стыков гипсокартонных листов)	Инф. лист 0804	Поддон, 45 / 50 мешков Фасовка Бумажный мешок, 25 кг, 10 кг, 5 кг	
	<p>Шпаклевка гипсовая влагостойкая КНАУФ-Фуген Гидро</p> <p>Для заделки стыков, образуемых влагостойкими КНАУФ-листами (кромка УК), приклеивания влагостойких КНАУФ-листов (ГКЛ, ГКЛВ, ГКЛВО) к ровной поверхности стен, заделки неровностей и раковин бетонных элементов, склеивания и шпаклевания гипсовых изделий.</p>	Около 0,25 (при толщине слоя 10 мм)	Инф. лист 4010	Поддон, 40 мешков Фасовка Бумажный мешок, 25 кг	
	<p>Шпаклевка гипсовая КНАУФ-Фуген ГВ</p> <p>Для заделки стыков, образуемых КНАУФ-суперлистами, заделки их возможных повреждений и трещин, приклеивания КНАУФ-суперлистов (ГВЛ, ГВЛВ) к ровной поверхности, например, бетонных стен.</p>	0,3 (при заделке стыков гипсоволокнистых листов)	Инф. лист 4009	Поддон, 40 / 45 мешков Фасовка Бумажный мешок, 25 кг, 10 кг	
	<p>Шпаклевка гипсовая высокопрочная КНАУФ-Унифлот</p> <p>Для заделки стыков, образуемых КНАУФ-листами (ГКЛ, ГКЛВ, ГКЛВО) (кромка ПЛУК — без армирующей ленты).</p>	Около 0,5 (при заделке стыков гипсокартонных листов)	Инф. лист 4007	Поддон, 42 мешков Фасовка Бумажный мешок, 25 кг, 5 кг	

Изображение	Характеристики	Расход, кг/м ²	Документ	Упаковка	Примечание
	Шпаклевка гипсовая КНАУФ-ХП Финиш Для поверхностного шпаклевания потолков и стен с обычным твердым основанием внутри помещений с нормальной влажностью, включая кухни и ванные.	0,9 при толщине слоя 1 мм	Инф. лист 4017	Поддон, 45 / 50 мешков Фасовка Бумажный мешок, 25 кг	
	Шпаклевка гипсовая финишная универсальная КНАУФ Мульти-финиш Для финишного шпаклевания и тонкослойного оштукатуривания (3–5 мм) стен и потолков с обычным твердым основанием внутри помещений с нормальной влажностью, включая кухни и ванные.	1 кг на м ² и 1 мм толщины слоя	Инф. лист 4015	Поддон, 40 мешков Фасовка Бумажный мешок, 25 кг	
	Шпаклевка гипсовая финишная машинного нанесения КНАУФ Мульти-финиш М Для финишного шпаклевания и тонкослойного оштукатуривания (3–5 мм) стен и потолков с обычным твердым основанием внутри помещений с нормальной влажностью, включая кухни и ванные. Наносится с помощью машины PFT RITMO Powercoat.	1 кг на м ² и 1 мм толщины слоя	Инф. лист 4016	Поддон, 40 мешков Фасовка Бумажный мешок, 25 кг	
	Шпаклевка КНАУФ-Файерборд Шпатель (KNAUF-Fairboard Spachtel) Для заделки стыков, образуемых плитами КНАУФ-Файерборд.	0,06		Поддон, 50 мешков Фасовка Бумажный мешок, 5 кг, 20 кг	

Шпаклевки на цементной основе

Изображение	Характеристики	Расход, кг/м ²	Документ	Упаковка	Примечание
	<p>Шпаклевка цементная фасадная КНАУФ Мульти-финиш Для выравнивания поверхностей бетона и цементных штукатурок на фасадах зданий и в помещениях с повышенной влажностью, для ремонта, заделки трещин, заполнения отверстий.</p>	около 1,2 (при толщине слоя 1 мм)	Инф. лист 0721	Поддон, 36 мешков Фасовка Бумажный мешок, 25 кг	



Шпаклевки на полимерной основе

Изображение	Характеристики	Расход, кг/м ²	Документ	Упаковка	Примечание
	<p>Готовая шпаклевочная смесь КНАУФ Мульти-финиш паста Для шпаклевания штукатурных и бетонных поверхностей стен и потолков перед оклейкой обоями и высококачественной окраской; заделки стыков и сплошного шпаклевания КНАУФ-листов</p>	около 1,7 (при толщине слоя 1 мм)	Инф. лист 0609	Поддон, ведро 20 кг – 33 шт. на поддоне, ведро 5 кг – 72 шт. на поддоне Фасовка Ведро 5кг, 20 кг	

Смеси кладочные

Изображение	Характеристики	Расход, кг/м ²	Документ	Упаковка	Примечание
	<p>Смесь цементная универсальная КНАУФ-Коттеджная Для каменной и кирпичной кладки, оштукатуривания фасадов зданий и обычных твердых оснований в помещениях с повышенной влажностью. Для внутренних и наружных работ</p>	<p>Около 18 (при толщине слоя 10 мм)</p>	<p>Инф. лист 0718</p>	<p>Поддон, 36 мешков Фасовка Бумажный мешок, 25 кг</p>	



Герметики

Изображение	Характеристики	Расход, кг/м ²	Документ	Упаковка	Примечание
	<p>Герметик КНАУФ-Бау-Силикон Высокоэластичная, водонепроницаемая, не подверженная старению силиконовая масса, применяемая для герметизации швов, трещин, примыканий в помещениях, уплотнения окон, подоконников, дверных коробок. Хорошо окрашивается. Основные цвета: белый, серый, прозрачный</p>	<p>При размерах шва 3х3 мм одного патрона достаточно примерно для 30 м шва</p>	Инф. лист 5501	<p>Коробка, 15 патронов</p> <p>Поставка Пластмассовый патрон, 310 мл</p>	
	<p>Герметик КНАУФ-Санитэр-Силикон Высокоэластичная, водонепроницаемая, не подверженная старению, стойкая к плесени и бактериям силиконовая масса, применяемая для герметизации швов, трещин, примыканий во влажных зонах, прежде всего в области санитарной техники. Основные цвета: белый, серый, прозрачный</p>	<p>При размерах шва 3х3 мм одного патрона достаточно примерно для 30 м шва</p>	Инф. лист 5502	<p>Коробка, 15 патронов</p> <p>Поставка Пластмассовый патрон, для 310 мл</p>	



Гидроизоляция

Изображение	Характеристики	Расход, кг/м ²	Документ	Упаковка	Примечание
	<p>Гидроизоляция КНАУФ-Флэксендихт Представляет собой не содержащую растворитель каучуко-битумную эмульсию, применяется для гидроизоляции поверхностей, выполненных из КНАУФ-листов (ГКЛ, ГКЛВ, ГКЛВО), гипсовых штукатурок, подверженных попаданию воды, общей изоляции от проникновения влаги в подвалах, обработки фундаментов, а также защиты от коррозии. Для внутренних и наружных работ</p>	<p>1–2,4 (зависит от структуры и гигроскопичности основания)</p>	Инф. лист 6501	<p>Поддон, 60 ведер</p> <p>Поставка Ведро, 6 кг</p>	





Клеи на цементной основе

Изображение	Характеристики	Расход, кг/м ²	Документ	Упаковка	Примечание
	Клей плиточный КНАУФ-Флизен Для внутренней и наружной облицовки обычных оснований стен и пола впитывающей керамической плиткой.	2,2–2,9 (зависит от размеров плитки)	Инф. лист 0711	Поддон, 36 мешков Фасовка Бумажный мешок, 25 кг	
	Клей плиточный эластичный КНАУФ-Флекс Для внутренней и наружной облицовки не впитывающей керамической плиткой, керамогранитом, природным камнем следующих оснований стен и пола: – подверженных повышенным нагрузкам (гаражи) – подверженных термическим воздействиям (террасы, балконы, отапливаемые полы)	2,2–2,9 (зависит от размеров плитки)	Инф. лист 0710	Поддон, 36 мешков Фасовка Бумажный мешок, 25 кг	
	Клей плиточный «Мрамор» КНАУФ-Мрамор Для тонкослойного приклеивания облицовочных плит из мрамора, полупрозрачной плитки и мозаики. Для внутренних и наружных работ	2,3–2,9 (зависит от размеров плитки)	Инф. лист 0712	Поддон, 36 мешков Фасовка Бумажный мешок, 25 кг	



Клеи на гипсовой основе

Изображение	Характеристики	Расход, кг/м ²	Документ	Упаковка	Примечание
	<p>Клей гипсовый монтажный КНАУФ-Перлфикс Для приклеивания КНАУФ-листов (ГКЛ, ГКЛВ, ГКЛВО), панелей на их основе, изоляционного материала (минеральная вата, пенополистирол) к несущим стенам при их облицовке.</p>	Зависит от размеров неровности стены	Инф. лист 0807	Поддон, 40 / 45 мешков Фасовка Бумажный мешок, 30 кг	
	<p>Клей гипсовый монтажный КНАУФ-Перлфикс ГВ Для приклеивания КНАУФ-суперлистов (ГВЛ, ГВЛВ), изоляционного материала (минеральная вата, пенополистирол) к несущим стенам при их облицовке.</p>	Зависит от размеров неровности стены		Поддон, 40 мешков Фасовка Бумажный мешок, 30 кг	
	<p>Добавка для клеев и стяжек КНАУФ-Клебер-унд Боден-Эласт Специальная жидкость, применяемая вместо воды или вместе с водой при затворении сухой смеси плиточного клея или специальных шпаклевок, в случае повышенных эксплуатационных нагрузок, для усиления прочностных качеств клеевого слоя, его влаго- и морозостойкости. Для наружных и внутренних работ</p>	Ведро 5 кг добавки на мешок 25 кг плиточного клея	Инф. лист 6006	Поддон, 80 ведер Фасовка Ведро, 5 кг	



Грунтовки

Изображение	Характеристики	Расход, кг/м ²	Документ	Упаковка	Примечание
	Грунтовка для гипсовых стяжек и штукатурок КНАУФ-Грундируmittel Для обработки сильно впитывающих оснований (газобетон, силикатный кирпич и т.п.) для предотвращения неравномерного схватывания раствора при последующем проведении штукатурных работ с использованием штукатурок КНАУФ-Ротбанд, КНАУФ-Гольдбанд, КНАУФ-МП 75 и др. Для внутренних работ	Около 0,1	Инф. лист 0606	Поддон, 33 ведра 54 ведра Фасовка Ведро, 15 кг 5 кг	
	Грунтовка адгезионная КНАУФ-Бетоконтант Для обработки плотных, не впитывающих влагу оснований (бетон) перед оштукатуриванием или шпаклеванием гипсовыми смесями. Для внутренних работ	Около 0,35	Инф. лист 4501	Поддон, 24 ведра 80 ведер Фасовка Ведро, 20 кг 5 кг	
	Грунтовка универсальная КНАУФ-Тифенгрунд Для обработки очень гигроскопичных оснований (гипсовые штукатурки, КНАУФ-лист (ГКЛ, ГКЛВ, ГКЛВО), наливные полы и другие хорошо впитывающие влагу основания) в целях улучшения адгезии и укрепления поверхности при укладке керамической плитки, шпаклевании, окраске или приклеивании обоев. Для внутренних и наружных работ	Около 0,07–0,1 (зависит от гигроскопичности основания)	Инф. лист 0607	Поддон, 33 ведра 96 ведер 120 ведер Фасовка Ведро, 10 кг 5 кг 2,5 кг	
	Грунтовка для цементных штукатурок КНАУФ-Изогрунд Для обработки шероховатых поверхностей новых или старых штукатурок на основе цемента, например КНАУФ-Грюнбанд, КНАУФ-Унтерпутц, КНАУФ-Зокельпутц, и перед нанесением декоративных штукатурок, например, КНАУФ-Диамант. Для внутренних и наружных работ	Около 0,2	Инф. лист 0601	Поддон, 33 ведра Фасовка Ведро, 15 кг	



Грунтовки

Изображение	Характеристики	Расход, кг/м ²	Документ	Упаковка	Примечание
	Грунтовка для декоративных штукатурок КНАУФ-Путцгрунд Для обработки бетонных оснований, а также оснований из КНАУФ-листов (ГКЛ, ГКЛВ, ГКЛВО) или КНАУФ-суперлистов (ГВЛ, ГВЛВ) перед нанесением декоративных штукатурок, например, КНАУФ-Диамант. Особенно подходит для обработки поверхности перед нанесением декоративных штукатурок белого цвета	Около 0,2–0,3 (в зависимости от гигроскопичности основания)	Инф. лист 0602	Поддон, 96 ведер Фасовка Ведро, 5 кг	
	Грунтовка для декоративных штукатурок КНАУФ-Кварцгрунд Для обработки гладких поверхностей гипсовых штукатурок (например, КНАУФ-Ротбанд, КНАУФ-Гольдбанд), поверхностей цементных штукатурок (КНАУФ-Грюнбанд, КНАУФ-Унтерпутц, КНАУФ-Зокельпутц), поверхностей, окрашенных дисперсионными красками перед нанесением декоративных штукатурок, например, КНАУФ-Диамант	Около 0,25	Инф. лист 0603	Поддон, 54 ведра Фасовка Ведро, 5 кг	

Материалы для работ по устройству полов сухой сборки

Изображение	Характеристики	Расход, кг/м ²	Документ	Упаковка	Примечание
	Мастика клеящая «Калан'ок» Материал на основе воднорастворимых модифицированных дисперсий полимеров. Мастика предназначена для склеивания гипсоволокнистых листов КНАУФ-суперпол, приклеивания внутри помещений паркета, линолеума, керамической и полимерной плитки, деталей из пенополистирола, гипса и полиэтилена к различным основаниям — КНАУФ-суперлиста (ГВЛ, ГВЛВ), КНАУФ-листа (ГКЛ, ГКЛВ, ГКЛВО), бетон, дерево и т.п.			Поддон, 60 ведер Фасовка Ведро, 5 кг	
	Засыпка сухая «Компэвит» Сухой керамзитовый песок определенного фракционного состава, применяется для выравнивания, звуко- и теплоизоляции оснований, с последующим устройством сборных оснований из КНАУФ-суперлистов (ГВЛ, ГВЛВ) или наливной стяжки	Минимальная высота насыпки — 2 см. Расход — 10 л/м ² для слоя в 1 см		Поддон, 25 мешков Фасовка Бумажный мешок, 30 кг	

Стяжки на гипсовой основе

Изображение	Характеристики	Расход, кг/м ²	Документ	Упаковка	Примечание
	Пол гипсовый наливной тонкослойный КНАУФ-Боден 15 Для тонкослойного от 2 до 15 мм выравнивания основания пола ручным или механизированным способом. Для внутренних работ	Около 16 (при толщине слоя 10 мм)	Инф. лист 7103	Поддон, 40 мешка Фасовка Бумажный мешок, 25 кг	
	Пол гипсовый наливной КНАУФ-Боден 25 Для выравнивания основания пола слоем от 10 до 35 мм ручным или механизированным способом. Подходит для обогреваемых полов, обладает самонивелирующимся свойством. Для внутренних работ	Около 18 (при толщине слоя 10 мм)	Ф 422	Поддон, 40 мешков Фасовка Бумажный мешок, 40 кг	
	Пол гипсовый наливной толстослойный КНАУФ-Боден 30 Для выравнивания основания пола слоем от 25 мм ручным или механизированным способом. Подходит для обогреваемых полов, обладает самонивелирующимся свойством. Для внутренних работ	Около 19 (при толщине слоя 10 мм)	Инф. лист 7001	Поддон, 30 мешков Фасовка Бумажный мешок, 40 кг	



Стяжки на цементной основе

Изображение	Характеристики	Расход, кг/м ²	Документ	Упаковка	Примечание
	Стяжка цементная легкая КНАУФ-Убо Альтернатива сухой засыпке при выравнивании основания пола при ограничении на него нагрузки или при наличии на нем большого количества коммуникаций. Наносится ручным или механизированным способом слоем от 3 до 30 см. Для внутренних работ	Около 7 (при толщине слоя 10 мм)	Инф. лист 0707	Поддон, 18 мешков Фасовка Бумажный мешок, 25 кг	





Материалы для работ с плитами АКВАПАНЕЛЬ®

Изображение	Характеристики	Расход, кг/м ²	Документ	Упаковка	Примечание
	АКВАПАНЕЛЬ® – смесь армирующая Предназначена для усиления и выравнивания поверхности плит АКВАПАНЕЛЬ® под декоративное покрытие	7,8 (при толщине слоя 5 мм)		Поддон, 42 мешка Фасовка Бумажный мешок, 25 кг	
	АКВАПАНЕЛЬ® – шпаклевка белая Сухая шпаклевочная смесь на цементной основе. Применяется для поверхностного шпаклевания толщиной до 5 мм обшивок из плит АКВАПАНЕЛЬ® Внутренняя или из плит АКВАПАНЕЛЬ® Наружная для подготовки поверхностей под окраску или нанесение декоративной штукатурки	0,7 на 1 мм толщины.		Поддон, 98 мешков Фасовка Бумажный мешок, 10 кг	
	АКВАПАНЕЛЬ® – шпаклевка серая Сухая шпаклевочная смесь на цементной основе. Применяется для шпаклевания стыков между плитами АКВАПАНЕЛЬ® в сочетании с армирующей лентой. Может использоваться при заделке стыков как плит АКВАПАНЕЛЬ® Внутренняя и плит АКВАПАНЕЛЬ® Наружная. Также может применяться для поверхностного шпаклевания толщиной до 5 мм. Применяется для внутренних и наружных работ	При заделке швов около 0,7, при поверхностном шпаклевании около 0,7 на 1 мм толщины.		Поддон, 98 мешков Фасовка Бумажный мешок, 10 кг	
	АКВАПАНЕЛЬ® Грунтовка внутренняя Полимерная эмульсия. Применяется для улучшения адгезии плиточного клея или штукатурного (шпаклевочного) слоя к плитам АКВАПАНЕЛЬ® Внутренняя или к плитам АКВАПАНЕЛЬ® Наружная	0,1		Фасовка Ведро по 2,5 кг или 15 кг.	
	АКВАПАНЕЛЬ® – клей для швов Однокомпонентный полиуретановый клей, предназначенный для проклеивания стыков при монтаже обшивок из плит АКВАПАНЕЛЬ® Внутренняя в стеновых конструкциях. При этом трудоемкое шпаклевание стыков с применением армирующей ленты не требуется	50 мл/пог.м шва (одной тубы хватит на 6,5 м ² обшивки).		Фасовка Туба (картуш) по 310 мл.	

Крепежные изделия

Изображение	Характеристики	Размеры, мм	Обозначение	Упаковка	Примечание
	Шуруп самонарезающий прокалывающий (TN) Шуруп с головкой специальной формы, служит для крепления КНАУФ-листов (ГКЛ, ГКЛВ, ГКЛВО) к каркасу из металлических профилей (толщина стенки до 0,7 мм) без предварительного засверливания	Диаметр / длина 3,5x25 3,5x35 3,5x45 3,5x55 4,3x65	TN 25 TN 35 TN 45 TN 55 TN 65	см. поставку Поставка Коробка, 100 шт.	
	Шуруп самонарезающий прокалывающий (LN) Служит для крепления металлических профилей или листовых деталей (толщина до 0,7 мм) друг с другом без предварительного засверливания	Диаметр / длина 3,5x9	LN 9	см. поставку Поставка Коробка, 1000 шт.	
	Шуруп для КНАУФ-суперлиста (ГВЛ, ГВЛВ) (MN) Самонарезающий прокалывающий шуруп с зенкующей головкой, служит для крепления КНАУФ-суперлистов (ГВЛ, ГВЛВ), листов к каркасу из металлических профилей (толщина стенки до 0,7 мм) без предварительного засверливания	Диаметр / длина 3,9x19 3,9x22 3,9x25 3,9x30 3,9x45	MN MN MN MN MN	см. поставку Поставка Коробка, 100 шт.	
	АКВАПАНЕЛЬ® Шурупы с острым концом SN Применяются для крепления плит АКВАПАНЕЛЬ® Внутренняя к деревянному или стальному каркасу с толщиной стали не более 0,7 мм. Шурупы имеют фрезерную головку потайной формы с крестообразным шлицем. Антикоррозионное покрытие шурупов должно обеспечивать коррозионную стойкость в течение 500 часов в камере солевого тумана. Шуруп SN 25 предназначен для крепления первого слоя плит к стальному каркасу. Шуруп SN 39 предназначен для крепления первого и второго слоя плит к деревянному или стальному каркасу	Диаметр / длина 4,2x25 4,2x39	SN 25 SN 39	см. поставку Поставка SN 25 1000 шт./пачка SN 39 500 шт./пачка	
	АКВАПАНЕЛЬ® Шурупы с высверливающим концом SB Применяются для крепления плит АКВАПАНЕЛЬ® Внутренняя к стальному каркасу с толщиной стали от 0,7 до 2,0 мм. Шурупы имеют фрезерную головку потайной формы с крестообразным шлицем. Антикоррозионное покрытие шурупов должно обеспечивать коррозионную стойкость в течение 500 часов в камере солевого тумана. Шуруп SB 25 предназначен для крепления первого слоя плит к стальному каркасу. Шуруп SB 39 предназначен для крепления первого и второго слоя плит к стальному каркасу	Диаметр / длина 3,9x25 3,9x39	SB 25 SB 39	см. поставку Поставка SB 25 250 шт./пачка SB 39 250 шт./пачка	

Крепежные изделия

Изображение	Характеристики	Размеры, мм	Обозначение	Упаковка	Примечание
	Дюбель «К» Пластмассовый дюбель с кромкой, применяется для крепления элементов конструкций перегородок и облицовок (профилей, кронштейнов) на несущих стенах или перекрытиях	Диаметр / длина 6x35 6x37 6x50 6x70 8x60 8x80 8x100	6/35 6/37 6/50 6/70 8/60 8/80 8/100	см. поставку Поставка Коробка, 100 шт.	
	Дюбель для полых стен Металлический дюбель для полых стен, например, из КНАУФ-листа (ГКЛ, ГКЛВ, ГКЛВО). При заворачивании винта во вставленный в отверстие дюбеле в полости стены образуется «звездочка»	Диаметр / длина 11x42 13x48 13x51	MHD-S 5/45 MHD-S 6/52 MHD-S 6/65	см. поставку Поставка Коробка, 100 шт.	
	Дюбель универсальный Универсальный дюбель из синтетического материала для стандартного крепления в сплошных и пустотелых материалах. В бетоне и кирпиче происходит обычное распирание дюбеля. В пустотелой кладке или из КНАУФ-листа (ГКЛ, ГКЛВ, ГКЛВО) происходит сворачивание дюбеля в узел, при дальнейшем заворачивании шурупа	Диаметр / длина 6x27	4 AS K 6/28	см. поставку Поставка Коробка, 100 шт.	
	Анкерный элемент Металлический анкер с распорным клином, применяется для крепления элементов подвесных потолков и аналогичных конструкций на бетонных перекрытиях	Диаметр / длина 6x40	TDN 6	см. поставку Поставка Коробка, 100 шт.	
	Дюбель для гипсокартона (КНАУФ-листа) Металлический дюбель, предназначен для крепления различных материалов к КНАУФ-листу (ГКЛ, ГКЛВ, ГКЛВО) без предварительного сверления. Первоначально в КНАУФ-лист (ГКЛ, ГКЛВ, ГКЛВО) вворачивается сам дюбель, затем с помощью шурупа в корпусе дюбеля крепится деталь	до 27	GD 37-4	см. поставку Поставка Коробка, 100 шт.	





Ленты строительные / Рулонные материалы

Изображение	Характеристики	Размеры, мм	Упаковка	Поставка	Примечание
	КНАУФ-Дихтунгсбанд лента уплотнительная Самклеящаяся микропористая полимерная лента, применяется для плотного сопряжения металлических профилей каркаса облицовок и перегородок с несущими строительными конструкциями в местах примыкания, а также обеспечения требуемой звукоизоляции	Ширина 30 50 70 95 Толщина 3,2	Коробка 24 рулона 12 рулонов 12 рулонов 6 рулонов	Рулон, 30 м	



Ленты строительные / Рулонные материалы

Изображение	Характеристики	Размеры, мм	Упаковка	Поставка	Примечание
	Лента армирующая Служит для армирования шпаклевочного шва при заделке стыков КНАУФ-листов (ГКЛ, ГКЛВ, ГКЛВО), предотвращения появления трещин при отделочных работах	Ширина 50	Коробка	Рулон, 75 м / 150 м	
	Лента сетчатая стеклотканевая самоклеящаяся Является универсальным материалом для армирования соединений листовых материалов	Ширина 50		Рулон	
	Лента разделительная Полимерная самоклеящаяся лента применяется для устройства скользящего примыкания края обшивки из КНАУФ-листов (ГКЛ, ГКЛВ, ГКЛВО) к ограждающим конструкциям	Ширина 50		Рулон, 66 м	
	Лента кромочная Полимерная лента, применяется при устройстве сборных и наливных стяжек	Ширина 50 100	20 рулонов 10 рулонов	Рулон, 20 м	
	Лента кромочная ФЕ 8/100 Сдвоенная лента из эластифицированного пенополистирола и полиэтиленовой пленки, применяется в качестве компенсационной детали сопряжений наливной стяжки (при ее устройстве) со стенами помещения	Ширина 100	8 рулонов	Рулон, 40 м	
	КНАУФ-Флэхендихтбанд лента гидроизоляционная Самоклеящаяся эластичная лента, состоящая из нетканного полотна с полиэтиленовым гидроизоляционным слоем и клейкой, с одной стороны, поверхностью на основе акрила. Предназначена для гидроизоляции в местах сопряжения стена / пол, внутренних и внешних углов и т.п. в сочетании с гидроизоляцией КНАУФ-Флэхендихт.	Ширина 100	1 рулон	Рулон, 10 м	
	Бумага подстилаящая Парафинированная бумага, применяется при устройстве наливных стяжек в качестве разделительного слоя	Ширина 1250		Рулон, 80 м (100 м ²)	
	Пленка полиэтиленовая Применяется при устройстве сборных оснований полов в качестве парозоляционного разделительного слоя на бетонном основании	Ширина 1500		Рулон, 50 (150 м ²) Рулон, 75 (225 м ²) Рулон, 150 (450 м ²) Рулон, 100 (300 м ²)	

Ленты строительные / Рулонные материалы

Изображение	Характеристики	Размеры, мм	Упаковка	Поставка	Примечание
	Сетка стеклотканевая Применяется для армирования в местах возможных деформаций, при штукатурных и шпаклевочных работах	Ширина 1000		Рулон, 50 м	
	АКВАПАНЕЛЬ® лента армирующая Предназначена для армирования стыков аквапанелей фасадных	Ширина 100		Коробка, 12 шт.	
	Стеклосетка АКВАПАНЕЛЬ® армирующая сетка наружная Стеклосетка применяется для армирования базового штукатурного или шпаклевочного слоя. Стеклосетка имеет специально щелочестойкое покрытие	Ширина 50 100	Рулон		
	Стекловолокнистая армирующая лента для стыков плит КНАУФ-Файерборд	Ширина 50 Длина 25 м			

Минераловатные плиты **KNAUF INSULATION** на основе базальтового волокна для наружных стен Nobasil

Изображение	Характеристики	Размеры, мм	Обозначение	Упаковка	Примечание
	Минераловатная изоляция на основе базальтового волокна для применения в качестве внешнего или основного теплоизоляционного слоя в системах навесных вентилируемых фасадов.	1000x600; толщина 40–180 мм	KNAUF Insulation FRE 75	Полиэтиленовая упаковка Поставка Плиты	Кэф. теплопроводности при 10°С 0,037
	Минераловатная изоляция на основе базальтового волокна для применения в качестве теплоизоляционного слоя в штукатурных фасадных конструкциях.	1000x600; толщина 40–160 мм	KNAUF Insulation FKD	Полиэтиленовая упаковка Поставка Плиты	Кэф. теплопроводности при 10°С 0,039

Минераловатные плиты **KNAUF INSULATION** на основе базальтового волокна для полов Nobasil

Изображение	Характеристики	Размеры, мм	Обозначение	Упаковка	Примечание
	Минераловатная изоляция на основе базальтового волокна для применения в качестве теплоизоляционного слоя полов под стяжку.	1000x600; толщина 20–160 мм	KNAUF Insulation PDK	Полиэтиленовая упаковка Поставка Плиты	Кэф. теплопроводности при 10°С 0,037

Минераловатные маты **KNAUF INSULATION** на основе базальтового волокна для технической изоляции Nobasil

Изображение	Характеристики	Размеры, мм	Обозначение	Упаковка	Примечание
	Минераловатная изоляция на основе базальтового волокна для применения в качестве теплоизоляционного слоя оборудования и трубопроводов различного назначения. Материал в форме ламелей наклеенных на алюминиевую фольгу.	1000x10000; толщина 20–100 мм	KNAUF Insulation LSP	Полиэтиленовая упаковка Поставка Рулон	Кэф. теплопроводности при 10°С 0,040



Иновациии

Ecosse® Technology – утеплитель от природы!

Иновационная технология Ecosse® – уникальная технология производства минераловатного утеплителя от одного из ведущих производителей теплоизоляционных материалов KNAUF Insulation.



Минераловатный утеплитель по технологии Ecosse® – это:

1. Естественно.

Утеплитель произведен на основе природных компонентов, почему имеет натуральный коричневый цвет.



2. Безопасно.

Новый утеплитель не содержит фенол-формальдегидных смол.





3. Комфортно.

Новый утеплитель значительно приятнее на ощупь (практически не колется) и не имеет запаха, с ним удобнее работать: легко режется и содержит меньше пыли.



Минераловатная тепло- и звукоизоляция нового поколения по технологии Ecosse® **KNAUF INSULATION** для акустических перегородок

Изображение	Характеристики	Размеры, мм	Обозначение	Упаковка	Примечание
	Изоляция на основе стекляного волокна произведенная по технологии Ecosse® в форме матов. Применяется в качестве шумопоглощающего слоя в перегородках из КНАУФ-листов (ГКЛ, ГВЛВ, ГКЛВО) и КНАУФ-суперлистов (ГВЛ, ГВЛВ)	7500x610x50	Акустическая Перегородка (Рулон)	Термоусадочная пленка Поставка Рулон	
	Изоляция на основе стекляного волокна произведенная по технологии Ecosse® в форме матов. Применяется в качестве шумопоглощающего слоя в перегородках из КНАУФ-листов (ГКЛ, ГВЛВ, ГКЛВО) и КНАУФ-суперлистов (ГВЛ, ГВЛВ)	1250x610x50	Акустическая Перегородка (Плита)	Термоусадочная пленка Поставка Плиты	





Минераловатная тепло- и звукоизоляция нового поколения по технологии Ecosse® **KNAUF INSULATION** для деревянного домостроения

Изображение	Характеристики	Размеры, мм	Обозначение	Упаковка	Примечание
	Теплоизоляция на основе стекляного волокна произведенная по новой технологии Ecosse® в форме матов. Применяется для утепления горизонтальных и наклонных ненагружаемых конструкций зданий и сооружений, производимых по каркасно-модульной технологии, как с деревянным каркасом, так и с металлическим.	10000x1200x50 10000x1200x100 10000x600x100 6500x1200x150 5000x1200x200 9000x1000x50 12000x1200x80 5500x570x200 5500x(570+530)x200	Каркасные Конструкции Термо Ролл 040	Термоусадочная пленка Поставка Рулон	Козф. теплопроводности при 10°C 0,04
	Теплоизоляция на основе стекляного волокна произведенная по новой технологии Ecosse® в форме матов. Применяется для утепления горизонтальных, вертикальных и наклонных ненагружаемых конструкций зданий и сооружений, производимых по каркасно-модульной технологии, как с деревянным каркасом, так и с металлическим.	10000x1200x80 9000x1200x50 9000x1200x100 5500x1200x150 5260x600x150 4000x1200x200 9000x570x100 5500x570x150 4000x570x200	Каркасные Конструкции Термо Ролл 037	Термоусадочная пленка Поставка Рулон	Козф. теплопроводности при 10°C 0,037
	Теплоизоляция на основе стекляного волокна произведенная по новой технологии Ecosse® в форме матов. Применяется для утепления горизонтальных и наклонных ненагружаемых конструкций зданий и сооружений, производимых по каркасно-модульной технологии, как с деревянным каркасом, так и с металлическим.	5000x570x100 3500x570x150	Каркасные Конструкции Термо Ролл 034	Термоусадочная пленка Поставка Рулон	Козф. теплопроводности при 10°C 0,034
	Теплоизоляция на основе стекляного волокна произведенная по новой технологии Ecosse® в форме плит. Применяется для утепления горизонтальных и наклонных ненагружаемых конструкций зданий и сооружений, производимых по каркасно-модульной технологии, как с деревянным каркасом, так и с металлическим.	1170x570x50 1170x570x100 1250x610x150	Каркасные Конструкции Термо Плита 037	Термоусадочная пленка Поставка Плиты	Козф. теплопроводности при 10°C 0,037
	Теплоизоляция на основе стекляного волокна произведенная по новой технологии Ecosse® в форме плит с повышенными свойствами теплозащиты. Применяется для утепления горизонтальных и наклонных ненагружаемых конструкций зданий и сооружений, производимых по каркасно-модульной технологии, как с деревянным каркасом, так и с металлическим.	1170x570x50 1170x570x100	Каркасные Конструкции Термо Плита 034	Термоусадочная пленка Поставка Плиты	Козф. теплопроводности при 10°C 0,034

Минераловатная тепло- и звукоизоляция нового поколения по технологии Ecosse® KNAUF INSULATION для слоистой кладки

Изображение	Характеристики	Размеры, мм	Обозначение	Упаковка	Примечание
	Теплоизоляция на основе стекляного волокна произведенная по новой технологии Ecosse® в форме плит. Усиленные свойства влагозащиты достигаются за счет применения технологии Aquastatik. Применяется в качестве теплоизоляционного материала в конструкциях фасадов (слоистая кладка, навесные вентилируемые фасады).	1250x600x50 1250x600x70 1250x600x100 1250x600x120	Фасад Термо Плита 034	Термоусадочная пленка Поставка Плиты	Коеф. теплопроводности при 10°C 0,034
	Теплоизоляция на основе стекляного волокна произведенная по новой технологии Ecosse® в форме плит. Усиленные свойства влагозащиты достигаются за счет применения технологии Aquastatik. С дополнительными Применяется в качестве теплоизоляционного материала в конструкциях фасадов (слоистая кладка, навесные вентилируемые фасады).	1250x600x50 1250x600x70 1250x600x100	Фасад Термо Плита 032	Термоусадочная пленка Поставка Плиты	Коеф. теплопроводности при 10°C 0,032

Минераловатная тепло- и звукоизоляция нового поколения по технологии Ecosse® KNAUF INSULATION для скатной кровли

Изображение	Характеристики	Размеры, мм	Обозначение	Упаковка	Примечание
	Теплоизоляция на основе стекляного волокна произведенная по новой технологии Ecosse® в форме матов. Применяется в качестве теплоизоляционного материала в конструкциях скатных кровель. Усиленные свойства влагозащиты достигаются за счет применения технологии Aquastatik.	9000x1200x50 5500x1200x150 9000x570x50 5500x570x150	Скатная кровля Термо Ролл 037	Термоусадочная пленка Поставка Рулон	Коеф. теплопроводности при 10°C 0,037
	Теплоизоляция на основе стекляного волокна произведенная по новой технологии Ecosse® в форме матов. Применяется в качестве теплоизоляционного материала в конструкциях скатных кровель. Усиленные свойства влагозащиты достигаются за счет применения технологии Aquastatik.	5500x1200x50 3500x1200x150 5500x570x50 3500x570x150	Скатная кровля Термо Ролл 034	Термоусадочная пленка Поставка Рулон	Коеф. теплопроводности при 10°C 0,034
	Теплоизоляция на основе стекляного волокна произведенная по новой технологии Ecosse® в форме плит. Применяется в качестве теплоизоляционного материала в конструкциях скатных кровель. Усиленные свойства влагозащиты достигаются за счет применения технологии Aquastatik.	570x1250x100 1250x570x150	Скатная кровля Термо Плита 037	Термоусадочная пленка Поставка Плиты	Коеф. теплопроводности при 10°C 0,037
	Теплоизоляция на основе стекляного волокна произведенная по новой технологии Ecosse® в форме плит. Применяется в качестве теплоизоляционного материала в конструкциях скатных кровель. Усиленные свойства влагозащиты достигаются за счет применения технологии Aquastatik.	1250x570x100 1250x570x150	Скатная кровля Термо Плита 034	Термоусадочная пленка Поставка Плиты	Коеф. теплопроводности при 10°C 0,034



Механизация

Традиции качества строительства и ремонта

В данном разделе каталога продукции КНАУФ представлена техника PFT для механизации отделочных работ, которая обеспечивает существенную экономию, скорость и легкость применения сухих строительных смесей и готовых составов. Вся техника производится и поставляется из Германии.





Техника PFT делает трудоемкую работу за Вас! С ее помощью можно не только быстро и экономично вести штукатурные работы, но и устраивать наливные полы, наносить строительные растворы, выполнять армирование – и это далеко не полный перечень ее использования. Техника PFT создана сделать работу эффективнее!



Машины и механизмы

- Штукатурные машины PFT
- Шпаклевочные машины PFT
- Насосы PFT
- Пневмотранспортная установка PFT
- Миксер PFT

Штукатурные, шпаклевочные машины PFT

Изображение	Характеристики	Примечание
	<p>Штукатурная машина PFT G5 Super</p> <p>Производительность: 6–85 л/мин. Давление при подаче: 30 бар Дальность подачи: до 50 м Мотор насоса: 5,5 кВт, 400 об./мин. Размеры: дл./шир./выс.: 1150/650/1520 Высота бункера: 880 мм Общий вес: 283 кг Электропитание: 380 В</p>	<p>Модульная конструкция агрегата</p>
	<p>Штукатурная машина PFT G5 C Plus</p> <p>Производительность: 6–85 л/мин. Давление при подаче: 30 бар Дальность подачи: до 50 м Мотор насоса: 5,5 кВт, 400 об./мин. Размеры: дл./шир./выс.: 1150/650/1520 Высота бункера: 880 мм Общий вес: 283 кг Электропитание: 380 В</p>	
	<p>Штукатурная машина PFT G4</p> <p>Производительность: 6–55 л/мин. Давление при подаче: 30 бар Дальность подачи: до 50 м Мотор насоса: 5,5 кВт, 400 об./мин. Размеры: дл./шир./выс.: 1050 / 720 / 1550 Высота Высота бункера: 910 мм Общий вес: 264 кг Электропитание: 380 В</p>	
	<p>Штукатурная машина PFT Monojet 3.35</p> <p>Производительность: 6–55 л/мин. Давление при подаче: 30 бар Дальность подачи: 50 м Высота подачи: 25 м Мощность двигателя: 5,5 кВт Размеры: дл./шир./выс.: 1200/720/1370 Высота бункера: 1210 мм Общий вес: 183 кг Электропитание: 380 В</p>	
	<p>Штукатурная машина PFT Ritmo/Ritmo Plus M</p> <p>Производительность: 4–14 л/мин. Давление при подаче: 20 бар Дальность подачи: до 15 м Высота подачи: 8 м Мотор насоса: 1,5 кВт, 175–650 об./мин. Размеры: дл./шир./выс.: 750 / 600 / 1340 мм Высота бункера: 900 мм Общий вес: 100 кг Электропитание: 220 В</p>	

Насосы / Пневмотранспортная установка / Миксер PFT

Изображение	Характеристики	Примечание
	<p>Шпаклевочная машина PFT Ritmo powercoat</p> <p>Производительность: 0,8–3 л/мин. Давление при подаче: 20 бар Дальность подачи: до 15 м Высота подачи: 8 м Мотор насоса: 1,5 кВт, 140–575 об./мин. Размеры: дл./шир./выс.: 750 / 600 / 1340 мм Высота бункера: 900 мм Общий вес: 100 кг Электропитание: 220 В</p>	
	<p>Насос растворный PFT ZP 3V/S FU400</p> <p>Производительность: 3–140 л/мин. Дальность подачи: 120 м Высота подачи: 60 м Мотор: 7,5 кВт, 52–338 об./мин. Объем приемного бака: 150 л Размеры: дл./шир./выс.: 1560 / 570 / 590 мм Общий вес: 291 кг Электропитание: 380 В</p>	
	<p>Насос растворный PFT ZP 3 XXL</p> <p>Производительность: 3–140 л/мин. Дальность подачи: 120 м Высота подачи: 60 м Мотор: 7,5 кВт, 52–338 об./мин. Объем приемного бака: 50 л Размеры: дл./шир./выс.: 1560 / 570 / 590 мм Общий вес: 291 кг Электропитание: 380 В</p>	
	<p>Пневмотранспортная установка PFT Silomat E 140</p> <p>Производительность: 20 кг/мин. Дальность подачи: до 80 / 140 м Мотор: 5,5 / 7,5 кВт Расход воздуха: 100 / 140 м³/ч Размеры: дл./шир./выс.: 2320 / 1530 / 1230 мм Объем приемного контейнера: 55 л Общий вес: 430 / 450 кг Электропитание: 380 В</p>	
	<p>Проточный миксер PFT HM 24</p> <p>Производительность: 25–50 л/мин. Мотор: 2,0 / 3,0 кВт, 280 об./мин. Высота наполнения: 970 мм Размеры: дл./шир./выс.: 1870 / 670 / 970 мм Общий вес: 110 кг Электропитание: 380 В</p>	



Точность

Легкость в использовании

В данном разделе каталога представлены строительные инструменты КНАУФ.

В любом строительстве или ремонте необходим надежный инструмент. Компания КНАУФ предлагает широкий ассортимент строительных инструментов, отличающийся оптимальным соотношением цены и качества, для комплексной отделки, строительства и ремонта. Качество инструментов, предлагаемых фирмой КНАУФ, сопоставимо с проверенным качеством продукции, выпускаемой компанией.

Обеспечивая все условия для безопасной и комфортной работы и простоту использования, инструменты компании КНАУФ существенно облегчат Ваш труд. Это инструменты высокого качества и надежности, предназначенные не только для профессионалов, но и рассчитанные на широкий круг потребителей, так или иначе вовлеченных в проблемы ремонта своего жилья. Фирма КНАУФ уделяет особое внимание деталям, помогая совершенствовать качество и удобство выполнения работ на всех этапах строительства и ремонта.





Инструменты







- Инструменты для обработки КНАУФ-листов и другой продукции
- Инструменты для монтажа КНАУФ-листов и другой продукции
- Инструменты для штукатурных, шпаклевочных работ
- Электроинструменты
- Прочие товары

Инструменты для обработки КНАУФ-листов и другой продукции

Изображение	Характеристики	Упаковка	Поставка	Примечание
	Нож «Платтенmesser» Складной нож, применяется для раскроя КНАУФ-листов (ГКЛ, ГКЛВ, ГКЛВО)	Пакет, 12 шт.	Шт.	Вес, г 90
	Нож «Клингенmesser» Нож с выдвижным сменным лезвием, используется для раскроя КНАУФ-листов (ГКЛ, ГКЛВ, ГКЛВО)	Пакет, 10 шт.	Шт.	
	Нож для резки КНАУФ-суперлиста (ГВЛ, ГВЛВ) Предназначен для раскроя КНАУФ-суперлиста (ГВЛ, ГВЛВ)		Шт.	
	Резак широкий «Платтеншайдер» Предназначен для отрезки полос из КНАУФ-листов (ГКЛ, ГКЛВ, ГКЛВО)		Шт.	Ширина отрезаемой полосы до 630 мм
	Резак узкий «Штрайфентреннер» Предназначен для отрезки узких полос из КНАУФ-листов (ГКЛ, ГКЛВ, ГКЛВО)		Шт.	Ширина отрезаемой полосы до 630 мм
	Приспособление прокалывающее «Штихлинг» Предназначено для вырезания в КНАУФ-листах (ГКЛ, ГКЛВ, ГКЛВО) фигурных отверстий		Шт.	
	Пила «Штихзаге» Предназначена для вырезания в КНАУФ-листах (ГКЛ, ГКЛВ, ГКЛВО) отверстий с прямолинейными краями		Шт.	
	Рубанок кромочный «Кантенхобель» Предназначен для снятия фаски (22,5° или 45°) по обрезанной кромке КНАУФ-листа (ГКЛ, ГКЛВ, ГКЛВО) под шпаклевку		Шт.	Угол фаски 22,5°/45°

Изображение	Характеристики	Упаковка	Поставка	Примечание
	<p>Рубанок обдирочный «Зурформхобель» Предназначен для обработки обрезанных кромок КНАУФ-листов (ГКЛ, ГКЛВ, ГКЛВО) с целью выравнивания или доводки размеров</p>	Коробка, 6 шт.	Шт.	
	<p>Фреза «Лохзаге» Насадка к электродрели для вырезания в КНАУФ-листах (ГКЛ, ГКЛВ, ГКЛВО) круглых отверстий, например, под электророзетки</p>	Коробка, 6 шт.	Шт.	Диаметр отверстия, мм 60 (67, 74) 72 (80, 95)

Инструменты для монтажа КНАУФ-листов и другой продукции

Изображение	Характеристики	Упаковка	Поставка	Примечание
	Приспособление монтажное «Метростат 300» Раздвижное устройство с измерительной шкалой и пузырьковым уровнем, используется для разметки, контроля, а также в качестве распорки при монтаже		Шт.	
	Подъемник «Монтажехелфер» Предназначен для подъема и фиксации КНАУФ-листов (ГКЛ, ГКЛВ, ГКЛВО) в горизонтальном положении при монтаже сплошных подвесных потолков		Шт.	Высота подъема, м До 3
	Устройство монтажное «Платтенхебер» Представляет собой рычаг с фиксатором, служит для удержания КНАУФ-листов (ГКЛ, ГКЛВ, ГКЛВО) в вертикальном положении при монтаже перегородок и облицовок		Шт.	Высота устройства, см 80
	Приспособление для переноски «Платтентрагер» Представляет собой рукоятку, устанавливаемую на КНАУФ-лист (ГКЛ, ГКЛВ, ГКЛВО) для его переноски. Используется в паре		Шт.	
	Тележка «Платтенроллер» Представляет собой двухколесное средство для транспортировки КНАУФ-листов (ГКЛ, ГКЛВ, ГКЛВО) и КНАУФ-суперлистов (ГВЛ, ГВЛВ) в вертикальном положении		Шт.	Грузоподъемность, кг 400
	Шнур разметочный «Лотсшнуравтомат» Представляет собой катушку со шнуром в кожухе, содержащем красящий состав. Служит для нанесения разметочных линий на плоские поверхности, а также в качестве отвеса при переносе разметки на потолок	60 шт.	Шт.	Длина шнура, м 15



Изображение	Характеристики	Упаковка	Поставка	Примечание
	<p>Просекатель «Штанцанге» Предназначен для фиксации стоечных профилей в направляющих методом просечки с отгибом в процессе монтажа каркаса</p>	Пакет, 100 шт.	Шт.	
	<p>Просекатель угловой «Эккензетцер» Устройство ударного типа, применяется для механического крепления металлических защитных ПУ-профилей на наружных углах перегородок и облицовок из КНАУФ-листов (ГКЛ, ГКЛВ, ГКЛВО). В комплекте с резиновым молотком</p>	10 шт.	Шт.	
	<p>Пояс матерчатый Служит для крепления инструментальной сумки на поясе монтажника</p>		Шт.	
	<p>Сумка поясная для шуруповерта Служит для крепления на поясе монтажника электрошуруповерта в положении «наготове»</p>		Шт.	
	<p>Сумка инструментальная Служит для хранения на поясе монтажника шурупов и инструментов в положении «наготове»</p>		Шт.	

Инструменты для штукатурных, шпаклевочных работ



Изображение	Характеристики	Документ	Упаковка	Поставка	Примечание
	Насадка миксерная Служит для замешивания сухих смесей при их затворении водой с целью получения требуемой консистенции. Используется с электроинструментом			Шт.	
	Короб шпаклевочный Емкость для затворения шпаклевки с небольшим сроком схватывания, применяется при ручном шпаклевании, заделке стыков КНАУФ-листов (ГКЛ, ГКЛВ, ГКЛВО) и т.п.			Шт.	Материал Нержавеющая сталь
	Шпатель-кельма Предназначен для замешивания шпаклевки в шпаклевочном коробе, а также для заделки стыков КНАУФ-листов (ГКЛ, ГКЛВ, ГКЛВО)			Шт.	Ширина, мм 80
	Шпатель с отверткой Используется при шпаклевании стыков КНАУФ-листов (ГКЛ, ГКЛВ, ГКЛВО), углублений от головок шурупов, с возможностью дополнительной затяжки последних, для исправления монтажных дефектов		Коробка, 12 шт.	Шт.	Ширина, мм 152
	Шпатель широкий Предназначен для нанесения накрывочных слоев шпаклевки при финишном шпаклевании		Коробка, 6 шт.	Шт.	Ширина, мм 200 250 300
	Шпатель для внешних углов Предназначен для шпаклевания внешних углов конструкций из КНАУФ-листов (ГКЛ, ГКЛВ, ГКЛВО) при их отделке		Коробка, 6 шт.	Шт.	
	Шпатель для внутренних углов Предназначен для шпаклевания внутренних углов конструкций из КНАУФ-листов (ГКЛ, ГКЛВ, ГКЛВО) при их отделке		Коробка, 6 шт.	Шт.	

Изображение	Характеристики	Документ	Упаковка	Поставка	Примечание
	Шпатель «Роршпахтель» Предназначен для шпаклевания в труднодоступных местах. Используется с черенком			Шт.	Ширина, мм 180
	Терка «Штильшляйфер» Пластина из алюминиевого сплава с зажимами для шлифовальной сетки и шарнирно закрепленным черенком, предназначена для сухой шлифовки зашпаклеванных поверхностей в труднодоступных местах			Шт.	Размеры, мм 240x80
	Терка «Хандшляйфер» Пластмассовая пластина с зажимами для шлифовальной сетки и рукояткой, предназначена для сухой шлифовки зашпаклеванных поверхностей			Шт.	Размеры, мм 240x80
	Сетка шлифовальная Используется в качестве рабочей части терок «Штильшляйфер» и «Хандшляйфер»			Упаковка, 10 шт.	
	Затирка штукатурная Используется по сырой штукатурке для финишного выравнивания неровностей штукатурного слоя			Шт.	Размер, мм 180/320 200/360 280/500
	Гребень штукатурный Применяется при оштукатуривании по сырой штукатурке для насечки ее поверхности в случае последующего нанесения второго штукатурного слоя			Шт.	

Электроинструменты

Изображение	Характеристики	Документ	Упаковка	Поставка	Примечание
	Шуруповерт Представляет собой вращающийся электроинструмент с магнитным наконечником, благодаря которому, а также крестообразному шлицу, самонарезающие шурупы удерживаются в рабочем положении при монтаже конструкций из КНАУФ-листа (ГКЛ, ГКЛВ, ГКЛВО)			Шт.	Мощность, Вт 570 Частота вращения 4000 об./мин
	Перфоратор Используется при ручных работах, предназначен для привода вращающегося режущего инструмента в сочетании с ударным воздействием			Шт.	Обозначение HR 2410 HR 2400 Мощность, Вт 680 750

Прочие товары

Изображение	Характеристики	Документ	Упаковка	Поставка	Примечание
	<p>Дверца-люк Применяется в конструкциях из КНАУФ-листов (ГКЛ, ГКЛВ, ГКЛВО) для устройства ревизионных люков</p>			Шт.	Размеры, мм 200/250 400/500 200/200 300/300 400/400 500/500 600/600
	<p>Комплект спецодежды Используется при работе с изделиями из гипса.</p> <p>Состав Куртка, полукомбинезон, кепи</p> <p>Цвет Белый</p>			Шт.	Размеры 52, 50, 48

Алфавитный указатель

А	АКВАПАНЕЛЬ® — клей для швов	78
	АКВАПАНЕЛЬ® Наружная	56
	АКВАПАНЕЛЬ® — смесь армированная	78
	АКВАПАНЕЛЬ® — шпаклевка белая	78
	АКВАПАНЕЛЬ® — шпаклевка серая	78
	АКВАПАНЕЛЬ® стеклосетка армирующая сетка наружная	82
	АКВАПАНЕЛЬ® Внутренняя	56
	АКВАПАНЕЛЬ® лента армирующая	82
	АКВАПАНЕЛЬ® Шурупы с высверливающим концом SB	79
	АКВАПАНЕЛЬ® Шурупы с острым концом SN	79
	Анкерный элемент	80
Б	Бау-Силикон герметик	72
	Бетоконтакт грунтовка адгезионная	75
	Бумага подстилающая	81
Г	ГВЛ (КНАУФ-суперлист)	55
	ГВЛВ (КНАУФ-суперлист влагостойкий)	55
	ГВЛВ (КНАУФ-суперлист влагостойкий малоформатный)	55
	ГКЛ (КНАУФ-лист)	54
	ГКЛ (КНАУФ-лист малоформатный)	54
	ГКЛВ (КНАУФ-лист влагостойкий)	54
	ГКЛО (КНАУФ-лист огнестойкий)	54
	ГКЛВО (КНАУФ-лист влагоогнестойкий)	54
	Герметик КНАУФ-Бау-Силикон	72
	Герметик КНАУФ-Санитэр-Силикон	72
	Гидроизоляция КНАУФ-Флэхендихт	72
	Гипсоплита (КНАУФ-гипсоплита стандарт)	56
	Гипсоплита гидрофобизированная (влагостойкая)	56
	Гольдбанд штукатурка гипсовая	65
	Гребень штукатурный	99
	Грундирмиттель грунтовка поверхностная	75
	Грунтовка адгезионная КНАУФ-Бетоконтакт	75
	Грунтовка для цементных штукатурок КНАУФ-Изогрунд	75
	Грунтовка для декоративных штукатурок КНАУФ-Кварцгрунд	76
	Грунтовка для декоративных штукатурок КНАУФ-Путцгрунд	76
	Грунтовка для гипсовых стяжек и штукатурок КНАУФ-Грундирмиттель	75
	Грунтовка универсальная КНАУФ-Тифенгрунд	75
	Грюнбанд штукатурка цементная фасадная легкая	66
Д	Дверца-люк	101
	Диамант штукатурка цементная декоративная	67
	Добавка для клеев и стяжек Клебер-унд Боден-Эласт	74
	Дюбель «К»	80
	Дюбель для КНАУФ-листа (ГКЛ, ГКЛВ, ГКЛО)	80

	Дюбель для полых стен	80
	Дюбель универсальный	80
З	Засыпка сухая «Компэвит»	76
	Затирка штукатурная	99
	Зокельпутц штукатурка цементная цокольная	66
	«Зурформхобель» рубанок обдирочный	95
К	«Калан'ок» мастика клеящая	76
	«Кантенхобель» рубанок кромочный	94
	Клебер-унд Боден-Эласт добавка для клеев и стяжек	74
	Клей для швов АКВАПАНЕЛЬ®	78
	Клей плиточный КНАУФ-Флизен	73
	Клей гипсовый монтажный КНАУФ-Перлфикс / Перлфикс ГВ	74
	Клей плиточный «Мрамор» КНАУФ-Мрамор	73
	Клей плиточный эластичный КНАУФ-Флекс	73
	«Клингенмессер» нож	94
	КНАУФ-Адгезив Штукатурка цементная для обрызга, адгезионная	67
	КНАУФ-Боден 15 Стяжка гипсовая тонкослойная	77
	КНАУФ-Боден 25 Стяжка гипсовая	77
	КНАУФ-Боден 30 Наливной пол гипсовый	77
	КНАУФ-гипсоплита стандарт	56
	КНАУФ-гипсоплита гидрофобизированная (влагостойкая)	56
	КНАУФ Мульти-финиш Шпаклевка цементная фасадная	69
	КНАУФ-лист фасадный	55
	КНАУФ-Термопанель	7
	КНАУФ-Файерборд	55
	КНАУФ-Фуген Шпаклевка гипсовая	68
	КНАУФ-Фуген ГВ Шпаклевка гипсовая	68
	КНАУФ-Фуген Гидро Шпаклевка гипсовая влагостойкая	68
	Комплект спецодежды	101
	«Компэвит» засыпка сухая	76
	Короб шпаклевочный	98
Л	Лента армирующая	81
	Лента армирующая АКВАПАНЕЛЬ®	82
	Лента гидроизолирующая КНАУФ-Флэхендихтбанд	81
	Лента кромочная	81
	Лента кромочная ФЕ 8/100	81
	Лента разделительная	81
	Лента сетчатая стеклотканевая самоклеящаяся	81
	Лента уплотнительная КНАУФ-Дихтунгсбанд	80
	«Лотсшнуравтомат» шнур разметочный	92
	«Лохзаге» фреза	91

Алфавитный указатель

М	М 682 Однослойная или двухслойная облицовка мансард из КНАУФ-суперлистов на металлическом каркасе	45
	Минераловатная тепло- и звукоизоляция нового поколения по технологии Ecosse® Кнауф Инсулейшн для акустических перегородок	86
	Минераловатная тепло- и звукоизоляция нового поколения по технологии Ecosse® Кнауф Инсулейшн для деревянного домостроения	86
	Минераловатная тепло- и звукоизоляция нового поколения по технологии Ecosse® Кнауф Инсулейшн для слоистой кладки	87
	Минераловатная тепло- и звукоизоляция нового поколения по технологии Ecosse® Кнауф Инсулейшн для скатной кровли	87
	Минераловатные плиты Кнауф Инсулейшн на основе базальтового волокна для наружных стен Nobasil	83
	Минераловатные плиты Кнауф Инсулейшн на основе базальтового волокна для полов Nobasil	83
	Минераловатные маты Кнауф Инсулейшн на основе базальтового волокна для технической изоляции Nobasil	83
	«Метростат 300» приспособление монтажное	96
	«Монтажехелфер» подъемник	96
	МП 75 штукатурка гипсовая машинного нанесения	65
Н	Насадка миксерная	98
	Нож для резки КНАУФ-суперлистов (ГВЛ, ГВЛВ)	94
	Нож «Клингенмессер»	94
	Нож «Платтенмессер»	94
О	Облицовка двухслойная из КНАУФ-листов на металлическом каркасе, отнесенном от базовой стены С 626	40
	Облицовка двухслойная из КНАУФ-суперлистов на металлическом каркасе, отнесенном от базовой стены С 666	43
	Облицовка однослойная из КНАУФ-листов на клею С 611	37
	Облицовка однослойная из КНАУФ-листов на металлическом каркасе, отнесенном от базовой стены С 625	39
	Облицовка однослойная из КНАУФ-суперлистов на металлическом каркасе, отнесенном от базовой стены С 665	42
	Облицовка однослойная из плиты АКВАПАНЕЛЬ® Внутренняя на металлическом каркасе, отнесенном от базовой стены С 685	47
	Облицовка однослойная или двухслойная из КНАУФ-листов на металлическом каркасе, закрепленном на базовой стене С 623	38
	Облицовка однослойная или двухслойная из КНАУФ-суперлистов на металлическом каркасе, закрепленном на базовой стене С 663	41
	Однослойная или двухслойная облицовка из плиты АКВАПАНЕЛЬ® Внутренняя на металлическом каркасе из профиля ПП С 683	46

Облицовка однослойная или двухслойная мансард из КНАУФ-суперлистов на металлическом каркасе М 682	45
П П 112 Подвесной потолок из КНАУФ-листов на двухуровневом металлическом каркасе	10
П 113 Подвесной потолок из КНАУФ-листов на одноуровневом металлическом каркасе	11
П 212 Подвесной потолок из КНАУФ-суперлистов на двухуровневом металлическом каркасе	12
П 213 Подвесной потолок из КНАУФ-суперлистов на одноуровневом металлическом каркасе	13
П 232 Подвесной потолок из негорючих плит КНАУФ-Файерборд на двухуровневом металлическом каркасе	14
П 233 Подвесной потолок из негорючих плит КНАУФ-Файерборд на одноуровневом металлическом каркасе	15
П 282 Подвесной потолок из плиты АКВАПАНЕЛЬ® Внутренняя на двухуровневом металлическом каркасе	16
П 14 Потолки подвесные растровые	17
П 16 Потолки реечные металлические	18
ПА КНАУФ-профиль арочный	61
ПЗ КНАУФ-профиль заполняющий 16/11	62
ПН КНАУФ-профиль направляющий	60
ПН КНАУФ-профиль направляющий эконом	60
ПН КНАУФ-профиль направляющий потолочный	60
ПН КНАУФ-профиль направляющий потолочный эконом	60
ПП КНАУФ-профиль потолочный	60
ПР КНАУФ-профиль реечный 84/12 тип А	62
ПР КНАУФ-профиль реечный 84/12 тип Б	62
ПМ КНАУФ-профиль маячковый	61
ПС КНАУФ-профиль стоечный	60
ПТ КНАУФ-профиль торцевой 35/30	61
ПУ КНАУФ-профиль угловой защитный	61
ПУ КНАУФ-профиль угловой штукатурный	61
Перлфикс ГВ клей гипсовый монтажный	74
Перегородка с двухслойными обшивками из плиты АКВАПАНЕЛЬ® Внутренняя на одинарном металлическом каркасе С 382	32
Перегородка с двухслойными обшивками из плиты АКВАПАНЕЛЬ® Внутренняя на двойном металлическом каркасе С 385.2	34
Перегородка с двойным разнесенным каркасом и двухслойной обшивкой из плиты АКВАПАНЕЛЬ® Внутренняя С 386.2	36
Перегородка с двухслойными обшивками из КНАУФ-листов на двойном металлическом каркасе С 115	22
Перегородка с двухслойными обшивками из КНАУФ-листов	

Алфавитный указатель

на двойном разнесенном металлическом каркасе С 116	23
Перегородка с двухслойными обшивками из КНАУФ-листов на одинарном металлическом каркасе С 112	20
Перегородка с двухслойными обшивками из КНАУФ-суперлистов на двойном металлическом каркасе С 365	27
Перегородка с двухслойными обшивками из КНАУФ-суперлистов на двойном разнесенном металлическом каркасе С 366	28
Перегородка с двухслойными обшивками из КНАУФ-суперлистов на одинарном металлическом каркасе С 362	25
Перегородка с однослойными обшивками из плиты АКВАПАНЕЛЬ® Внутренняя на одинарном металлическом каркасе С 381	31
Перегородка с однослойными обшивками из плиты АКВАПАНЕЛЬ® Внутренняя на двойном металлическом каркасе С 385.1	33
Перегородка с двойным разнесенным каркасом и однослойной обшивкой из плиты АКВАПАНЕЛЬ® Внутренняя С 386.1	35
Перегородка с однослойными обшивками из КНАУФ-листов на одинарном металлическом каркасе С 111	19
Перегородка с однослойными обшивками из КНАУФ-суперлистов на одинарном металлическом каркасе С 361	24
Перегородка с трехслойными обшивками из КНАУФ-листов на одинарном металлическом каркасе С 113	21
Перегородка с трехслойными обшивками из КНАУФ-суперлистов и стальными листами на одинарном металлическом каркасе С 367	29
Перегородка с трехслойными обшивками из КНАУФ-суперлистов на одинарном металлическом каркасе С 363	26
Перфоратор	100
Пила «Штихзаге»	94
«Платтенмессер» нож	94
«Платтенроллер» тележка	96
«Платтентрагер» приспособление для переноски	96
«Платтенхебер» устройство монтажное	96
«Платтеншнайдер» резак широкий	94
Пленка полиэтиленовая	81
Плиты и маты минераловатные Кнауф Инсулейшн для акустических перегородок	86
Плиты и маты минераловатные Кнауф Инсулейшн для деревянного домостроения	86
Плиты и маты минераловатные Кнауф Инсулейшн для скатной кровли	87
Плиты и маты минераловатные Кнауф Инсулейшн для слоистой кладки	87
Плиты минераловатные Кнауф Инсулейшн на основе базальтового волокна для наружных стен Nobasil	83
Плиты минераловатные Кнауф Инсулейшн на основе базальтового волокна для полов Nobasil	83

Подвес прямой 60/27	63
Подвес с зажимом 60/27	64
Подъемник «Монтажехелфер»	96
Потолок подвесной из КНАУФ-листов на двухуровневом металлическом каркасе П 112	10
Потолок подвесной из КНАУФ-листов на одноуровневом металлическом каркасе П 113	11
Потолок подвесной из КНАУФ-суперлистов на двухуровневом металлическом каркасе П 212	12
Потолок подвесной из КНАУФ-суперлистов на одноуровневом металлическом каркасе П 213	13
Подвесной потолок из негорючих плит КНАУФ-Файерборд на двухуровневом металлическом каркасе П 232	14
Подвесной потолок из негорючих плит КНАУФ-Файерборд на одноуровневом металлическом каркасе П 233	15
Потолок подвесной из плиты АКВАПАНЕЛЬ® Внутренняя на двухуровневом металлическом каркасе П 282	16
Потолки подвесные растровые П 14	17
Потолки реечные металлические П 16	18
Пояс матерчатый	97
Приспособление монтажное «Метростат 300»	96
Приспособление для переноски «Платтентрагер»	96
Приспособление прокалывающее «Штихлинг»	94
Просекатель «Штанцанге»	97
Просекатель угловой «Экензетцер»	97
Профиль арочный ПА	61
Профиль заполняющий ПЗ 16/11	62
Профиль маячковый ПМ	61
Профиль направляющий ПН	60
Профиль направляющий ПН потолочный	60
Профиль направляющий ПН потолочный эконом	60
Профиль направляющий ПН эконом	60
Профиль основной Т 24/38	61
Профиль поперечный Т 24/38	61
Профиль потолочный ПП	60
Профиль продольный Т 24/38	61
Профиль реечный ПР 84/12 тип А	62
Профиль реечный ПР 84/12 тип Б	62
Профиль стоечный ПС	60
Профиль торцевой ПТ 35/30	61
Профиль угловой декоративный 22/22	62
Профиль угловой декоративный	62
Профиль угловой ПУ защитный	61
Профиль угловой ПУ штукатурный	61

Алфавитный указатель

	Путцгрунд грунтовка для декоративных штукатурок	76
Р	Резак узкий «Штрайфентреннер»	94
	Резак широкий «Платтеншнайдер»	94
	«Роршпахтель» шпатель	98
	Ротбанд штукатурка гипсовая универсальная	65
	Рубанок кромочный «Кантенхобель»	94
	Рубанок обдирочный «Зурформхобель»	95
С	С 111 Перегородка с однослойными обшивками из КНАУФ-листов на одинарном металлическом каркасе	19
	С 112 Перегородка с двухслойными обшивками из КНАУФ-листов на одинарном металлическом каркасе	20
	С 113 Перегородка с трехслойными обшивками из КНАУФ-листов на одинарном металлическом каркасе	21
	С 115 Перегородка с двухслойными обшивками из КНАУФ-листов на двойном металлическом каркасе	22
	С 116 Перегородка с двухслойными обшивками из КНАУФ-листов на двойном разнесенном металлическом каркасе	23
	С 361 Перегородка с однослойными обшивками из КНАУФ-суперлистов на одинарном металлическом каркасе	24
	С 362 Перегородка с двухслойными обшивками из КНАУФ-суперлистов на одинарном металлическом каркасе	25
	С 365 Перегородка с двухслойными обшивками из КНАУФ-суперлистов на двойном металлическом каркасе	27
	С 366 Перегородка с двухслойными обшивками из КНАУФ-суперлистов на двойном разнесенном металлическом каркасе	28
	С 363 Перегородка с трехслойными обшивками из КНАУФ-суперлистов на одинарном металлическом каркасе	26
	С 367 Перегородка с трехслойными обшивками из КНАУФ-суперлистов и стальными листами на одинарном металлическом каркасе	29
	С 131.1 Перегородка с однослойными обшивками из негорючих плит КНАУФ-Файерборд на одинарном металлическом каркасе	30
	С 381 Перегородка с однослойными обшивками из плиты АКВАПАНЕЛЬ® Внутренняя на одинарном металлическом каркасе	31
	С 382 Перегородка с двухслойными обшивками из плиты АКВАПАНЕЛЬ® Внутренняя на одинарном металлическом каркасе	32
	С 385.1 Перегородка с однослойными обшивками из плиты АКВАПАНЕЛЬ® Внутренняя на двойном металлическом каркасе	33
	С 385.2 Перегородка с двухслойными обшивками из плиты АКВАПАНЕЛЬ® Внутренняя на двойном металлическом каркасе	34
	С 386.1 Перегородка с двойным разнесенным каркасом и однослойной обшивкой из плиты АКВАПАНЕЛЬ® Внутренняя	35
	С 386.2 Перегородка с двойным разнесенным каркасом и двухслойной обшивкой из плиты АКВАПАНЕЛЬ® Внутренняя	36

С 611 Однослойная облицовка из КНАУФ-листов на клею	37
С 623 Однослойная или двухслойная облицовка из КНАУФ-листов на металлическом каркасе, закрепленном на базовой стене	38
С 625 Однослойная облицовка из КНАУФ-листов на металлическом каркасе, отнесенном от базовой стены	39
С 626 Двухслойная облицовка из КНАУФ-листов на металлическом каркасе, отнесенном от базовой стены	40
С 663 Однослойная или двухслойная облицовка из КНАУФ-суперлистов на металлическом каркасе, закрепленном на базовой стене	41
С 665 Однослойная облицовка из КНАУФ-суперлистов на металлическом каркасе, отнесенном от базовой стены	42
С 666 Двухслойная облицовка из КНАУФ-суперлистов на металлическом каркасе, отнесенном от базовой стены	43
С 631 Однослойная или двухслойная облицовка из негорючих плит КНАУФ-Файерборд на металлическом каркасе, закрепленном на базовой стене	44
С 683 Однослойная или двухслойная облицовка из плиты АКВАПАНЕЛЬ® Внутренняя на металлическом каркасе из профиля ПП	46
С 685 Однослойная облицовка из плиты АКВАПАНЕЛЬ® Внутренняя на металлическом каркасе, отнесенном от базовой стены	47
Санитэр-Силикон герметик	72
Сборное основание из элементов пола — КНАУФ-суперпол ОП 131	49
Сборное основание пола из малоформатных КНАУФ-суперлистов влагостойких ОП 135	50
Северенер штукатурно-клеевая смесь	66
Сетка стеклотканевая	82
Сетка шлифовальная	99
Смесь армированная АКВАПАНЕЛЬ®	78
Смесь цементная универсальная КНАУФ-Коттеджная	71
Соединитель двухуровневый 60/27	63
Соединитель одноуровневый 60/27	63
Соединитель профилей 35/30	64
Стекловолоконная армирующая лента для стыков плит КНАУФ-Файерборд	82
Стеклосетка АКВАПАНЕЛЬ® армирующая сетка наружная	82
Стяжка цементная легкая КНАУФ-Убо	77
Сумка инструментальная	97
Сумка поясная для шуруповерта	97
Т Тележка «Платтенроллер»	96
Теплоизоляционная влагостойкая плита KNAUF Therm® Compact (КНАУФ Терм Компак)	53
Теплоизоляционная влагостойкая плита KNAUF Therm® Facade (КНАУФ Терм Фасад)	53

Алфавитный указатель

	Теплоизоляционная влагостойкая плита KNAUF Therm® Floor (КНАУФ Терм Флор)	54
	Теплоизоляционная влагостойкая плита KNAUF Therm® Panel (КНАУФ Терм Панель)	55
	Теплоизоляционная влагостойкая плита KNAUF Therm® Panel Wood (КНАУФ Терм Панель Вуд)	55
	Теплоизоляционная влагостойкая плита KNAUF Therm® Roof (КНАУФ Терм Руф)	54
	Теплоизоляционная влагостойкая плита KNAUF Therm® Wall (КНАУФ Терм Вол)	55
	Терка «Хандшляйфер»	99
	Терка «Штильшляйфер»	99
	Тифенгрунд грунтовка проникающая	75
	Т-профиль основной 24/38	61
	Т-профиль поперечный 24/38	61
	Т-профиль продольный 24/38	61
	Тяга подвеса	64
У	Убо стяжка цементная легкая	77
	Удлинитель профилей 60/27	63
	Удлинитель профилей 84/12	64
	Унифлот шпаклевка гипсовая высокопрочная	68
	Унтерпутц штукатурка цементная фасадная	66
	Устройство монтажное «Платтенхебер»	96
Ф	ФЕ 8/100 лента кромочная	81
	Флэхендихт гидроизоляция	72
	Формованная теплоизоляционная плита KNAUF Therm® 5 в 1 С (КНАУФ Терм Пять в Одном С)	53
	Формованная теплоизоляционная плита KNAUF Therm® 5 в 1 D (КНАУФ Терм Пять в Одном D)	54
	Формованная теплоизоляционная плита KNAUF Therm® 5 в 1 F (КНАУФ Терм Пять в Одном F)	53
	Фреза «Лохзаге»	95
Х	«Хандшляйфер» терка	99
Ш	Шнур разметочный «Лотсшнуравтомат»	96
	Шпаклевка КНАУФ-ХП-Финиш	69
	Шпаклевка гипсовая влагостойкая КНАУФ-Фуген Гидро	68
	Шпаклевка гипсовая высокопрочная КНАУФ-Унифлот	68
	Шпаклевка гипсовая финишная машинного нанесения КНАУФ Мульти-финиш М	69
	Шпаклевка гипсовая КНАУФ-Фуген ГВ	68

Шпаклевка гипсовая КНАУФ-Фуген	68
Шпаклевка белая АКВАПАНЕЛЬ®	78
Шпаклевка серая АКВАПАНЕЛЬ®	78
Шпаклевочная смесь КНАУФ Мульти-финиш паста	70
Шпаклевка цементная фасадная КНАУФ Мульти-финиш	70
Шпаклевка КНАУФ-Файерборд Шпахтель (KNAUF-Fairboard Spachtel)	69
Шпаклевочный короб	98
Шпатель «Роршпахтель»	99
Шпатель для внешних углов	98
Шпатель для внутренних углов	98
Шпатель с отверткой	98
Шпатель широкий	98
Шпатель-кельма	98
«Штанцанге» просекатель	97
«Штильшляйфер» терка	99
«Штихзаге» пила	94
«Штихлинг» приспособление прокалывающее	94
«Штрайфентреннер» резак узкий	94
Штукатурные машины PFT	90
Штукатурка гипсовая КНАУФ-ХП-Старт	65
Штукатурка гипсовая КНАУФ-Гольдбанд	65
Штукатурка гипсовая машинного нанесения КНАУФ-МП 75	65
Штукатурка гипсовая универсальная КНАУФ-Ротбанд	65
Штукатурка цементная фасадная КНАУФ-Унтерпутц	66
Штукатурка цементная фасадная легкая КНАУФ-Грюнбанд	66
Штукатурка цементная декоративная КНАУФ-Диамант	67
Штукатурка цементная цокольная КНАУФ-Зокельпутц	66
Штукатурно-клеевая смесь КНАУФ-Севенер	66
Шуруп для КНАУФ-суперлиста (ГВЛ, ГВЛВ) (MN)	79
Шуруп самонарезающий прокалывающий (LN)	79
Шуруп самонарезающий прокалывающий (TN)	79
Шурупы АКВАПАНЕЛЬ® с острым концом SN	79
Шурупы АКВАПАНЕЛЬ® с высверливающим концом SB	79
Шуруповерт	100
Э «Экензетцер» просекатель угловой	97
ЭП элемент пола КНАУФ-суперпол	56

Содержание

КНАУФ. Немецкий стандарт!	1
Навигатор по каталогу продукции КНАУФ	3
Группа КНАУФ СНГ	4
Продукция КНАУФ для решения различных строительных задач	6
Комплектные системы КНАУФ	9
Потолки	
Подвесной потолок из КНАУФ-листов на двухуровневом металлическом каркасе П 112	10
Подвесной потолок из КНАУФ-листов на одноуровневом металлическом каркасе П 113	11
Подвесной потолок из КНАУФ-суперлистов на двухуровневом металлическом каркасе П 212	12
Подвесной потолок из КНАУФ-суперлистов на одноуровневом металлическом каркасе П 213	13
Подвесной потолок из негорючих плит КНАУФ-Файерборд на двухуровневом металлическом каркасе П 232	14
Подвесной потолок из негорючих плит КНАУФ-Файерборд на одноуровневом металлическом каркасе П 233	15
Подвесной потолок из плиты АКВАПАНЕЛЬ® Внутренняя на двухуровневом металлическом каркасе П 282	16
Потолки подвесные растровые П 14	17
Потолки реечные металлические П 16	18
Перегородки	
Перегородка с однослойными обшивками из КНАУФ-листов на одинарном металлическом каркасе С 111	19
Перегородка с двухслойными обшивками из КНАУФ-листов на одинарном металлическом каркасе С 112	20
Перегородка с трехслойными обшивками из КНАУФ-листов на одинарном металлическом каркасе С 113	21
Перегородка с двухслойными обшивками из КНАУФ-листов на двойном металлическом каркасе С 115	22
Перегородка с двухслойными обшивками из КНАУФ-листов на двойном разнесенном металлическом каркасе С 116	23
Перегородка с однослойными обшивками из КНАУФ-суперлистов на одинарном металлическом каркасе С 361	24
Перегородка с двухслойными обшивками из КНАУФ-суперлистов на одинарном металлическом каркасе С 362	25
Перегородка с трехслойными обшивками из КНАУФ-суперлистов на одинарном металлическом каркасе С 363	26
Перегородка с двухслойными обшивками из КНАУФ-суперлистов на двойном металлическом каркасе С 365	27
Перегородка с двухслойными обшивками из КНАУФ-суперлистов на двойном разнесенном металлическом каркасе С 366	28
Перегородка с трехслойными обшивками из КНАУФ-суперлистов и стальными листами на одинарном металлическом каркасе С 367	29
Перегородка с однослойными обшивками из негорючих плит	

КНАУФ-Файерборд на одинарном металлическом каркасе С 131.1	30
Перегородка с однослойными обшивками из плиты	
АКВАПАНЕЛЬ® Внутренняя на одинарном металлическом каркасе С 381	31
Перегородка с двухслойными обшивками из плиты	
АКВАПАНЕЛЬ® Внутренняя на одинарном металлическом каркасе С 382	32
Перегородка с однослойными обшивками из плиты	
АКВАПАНЕЛЬ® Внутренняя на двойном металлическом каркасе С 385.1	33
Перегородка с двухслойными обшивками из плиты	
АКВАПАНЕЛЬ® Внутренняя на двойном металлическом каркасе С 385.2	34
Перегородка с двойным разнесенным каркасом	
и однослойной обшивкой из плиты АКВАПАНЕЛЬ® Внутренняя С 386.1	35
Перегородка с двойным разнесенным каркасом	
и двухслойной обшивкой из плиты АКВАПАНЕЛЬ® Внутренняя С 386.2	36
Облицовки	
Теплозвукоизоляция КНАУФ-Термопанель	7
Однослойная облицовка из КНАУФ-листов на клею С 611	37
Однослойная или двухслойная облицовка из КНАУФ-листов на металлическом каркасе, закрепленном на базовой стене С 623	38
Однослойная облицовка из КНАУФ-листов на металлическом каркасе, отнесенном от базовой стены С 625	39
Двухслойная облицовка из КНАУФ-листов на металлическом каркасе, отнесенном от базовой стены С 626	40
Однослойная или двухслойная облицовка из КНАУФ-суперлистов на металлическом каркасе, закрепленном на базовой стене С 663	41
Однослойная облицовка из КНАУФ-суперлистов на металлическом каркасе, отнесенном от базовой стены С 665	42
Двухслойная облицовка из КНАУФ-суперлистов на металлическом каркасе, отнесенном от базовой стены С 666	43
Однослойная или двухслойная облицовка из негорючих плит КНАУФ-Файерборд на металлическом каркасе, закрепленном на базовой стене С 631	44
Однослойная или двухслойная облицовка мансард из КНАУФ-суперлистов на металлическом каркасе М 682	45
Однослойная или двухслойная облицовка из плит АКВАПАНЕЛЬ® Внутренняя на металлическом каркасе из профиля ПП С 683	46
Однослойная облицовка из плит АКВАПАНЕЛЬ® Внутренняя на металлическом каркасе, отнесенном от базовой стены С 685	47
Основание пола	
Стяжки наливные F 21	48
КНАУФ-суперпол сборное основание из элементов пола ОП 131	49
Сборное основание пола из малоформатных КНАУФ-суперлистов влагостойких ОП 135	50
Фасады	
КНАУФ-Теплая стена эффективное решение утепления фасадов Т 101	51

Содержание

Строительные материалы и изделия	53
КНАУФ-листы	
КНАУФ-лист гипсокартонный (ГКЛ)	54
КНАУФ-лист влагостойкий (ГКЛВ)	54
КНАУФ-лист огнестойкий (ГКЛО)	54
КНАУФ-лист влагоогнестойкий (ГКЛВО)	54
КНАУФ-лист малоформатный	54
КНАУФ-лист фасадный	55
КНАУФ-Файерборд	55
КНАУФ-суперлисты	
КНАУФ-суперлист (ГВЛ)	55
КНАУФ-суперлист влагостойкий (ГВЛВ)	55
КНАУФ-суперлист влагостойкий (ГВЛВ) малоформатный	55
КНАУФ-суперпол	
Элемент пола (ЭП) — КНАУФ-суперпол	56
КНАУФ-гипсоплита	
КНАУФ-Гипсоплита стандарт	56
КНАУФ-Гипсоплита гидрофобизированная (влагостойкая)	56
АКВАПАНЕЛЬ® Цементная плита	
АКВАПАНЕЛЬ® Наружная	56
АКВАПАНЕЛЬ® Внутренняя	56
Теплоизоляционные влагостойкие плиты KNAUF Therm® (КНАУФ Терм)	
KNAUF Therm® Compact (КНАУФ Терм Компак)	57
KNAUF Therm® 5 в 1 F (КНАУФ Терм Пять в Одном Ф)	57
KNAUF Therm® 5 в 1 C (КНАУФ Терм Пять в Одном С)	57
KNAUF Therm® Facade (КНАУФ Терм Фасад)	57
KNAUF Therm® Roof (КНАУФ Терм Рух)	58
KNAUF Therm® 5 в 1 D (КНАУФ Терм Пять в Одном Д)	58
KNAUF Therm® Floor (КНАУФ Терм Флор)	58
KNAUF Therm® Wall (КНАУФ Терм Вол)	59
KNAUF Therm® Panel (КНАУФ Терм Панель)	59
KNAUF Therm® Panel Wood (КНАУФ Терм Панель Вуд)	59
КНАУФ-профили	
КНАУФ-профиль направляющий (ПН)	60
КНАУФ-профиль направляющий (ПН) эконом	60
КНАУФ-профиль стоечный (ПС)	60
КНАУФ-профиль потолочный (ПП)	60
КНАУФ-профиль направляющий (ПН) потолочный	60
КНАУФ-профиль направляющий (ПН) потолочный эконом	60
КНАУФ-профиль угловой (ПУ) защитный	61
КНАУФ-профиль угловой (ПУ) штукатурный	61
КНАУФ-профиль арочный (ПА)	61

КНАУФ-профиль торцевой ПТ 35/30	61
КНАУФ-профиль маячковый (ПМ)	61
Т-профиль основной 24/38	61
Т-профиль поперечный 24/38	61
Т-профиль продольный 24/38	61
Профиль угловой декоративный	62
КНАУФ-профиль реечный ПР 84/12 тип А	62
КНАУФ-профиль реечный ПР 84/12 тип Б	62
КНАУФ-профиль заполняющий ПЗ 16/11	62
Профиль угловой декоративный 22/22	62

Подвесы/Соединители/Удлинитель профилей

Соединитель двухуровневый 60/27	63
Соединитель одноуровневый 60/27	63
Подвес прямой 60/27	63
Удлинитель профилей 60/27	63
Нониус-подвес	63
Подвес с зажимом 60/27	64
Тяга подвеса	64
Удлинитель профилей 84/12	64
Соединитель профилей 35/30	64

Сухие смеси

Штукатурки на гипсовой основе

Штукатурка гипсовая универсальная КНАУФ-Ротбанд	65
Штукатурка гипсовая КНАУФ-Гольдбанд	65
Штукатурка гипсовая машинного нанесения КНАУФ-МП 75	65
Штукатурка гипсовая КНАУФ-ХП Старт	65

Штукатурки на цементной основе

Штукатурка цементная фасадная легкая КНАУФ-Грюнбанд	66
Штукатурка цементная фасадная КНАУФ-Унтерпутц	66
Штукатурка цементная цокольная КНАУФ-Зокельпутц	66
Штукатурно-клеевая смесь КНАУФ-Севенер	66
Штукатурка цементная декоративная КНАУФ-Диамант	67
Штукатурка цементная для обрызга, адгезионная КНАУФ-Адгезив	67

Шпаклевки на гипсовой основе

Шпаклевка гипсовая КНАУФ-Фуген	68
Шпаклевка гипсовая влагостойкая КНАУФ-Фуген Гидро	68
Шпаклевка гипсовая КНАУФ-Фуген ГВ	68
Шпаклевка гипсовая высокопрочная КНАУФ-Унифлот	68
Шпаклевка гипсовая КНАУФ-ХП Финиш	69
Шпаклевка гипсовая финишная универсальная КНАУФ Мульти-финиш	69
Шпаклевка гипсовая финишная машинного нанесения КНАУФ Мульти-финиш М	69
Шпаклевка КНАУФ-Файерборд Шпатель (KNAUF-Fairboard Spachtel)	69

Содержание

Шпаклевки на цементной основе	
Шпаклевка цементная фасадная КНАУФ Мульти-финиш	70
Шпаклевки на полимерной основе	
Готовая шпаклевочная смесь КНАУФ Мульти-финиш паста	70
Смеси кладочные	
Смесь цементная универсальная КНАУФ-Коттеджная	71
Герметики	
Герметик КНАУФ-Бау-Силикон	72
Герметик КНАУФ-Санитэр-Силикон	72
Гидроизоляция	
Гидроизоляция КНАУФ-Флэхендихт	72
Клеи на цементной основе	
Клей плиточный КНАУФ-Флизен	73
Клей плиточный эластичный КНАУФ-Флекс	73
Клей плиточный «Мрамор» КНАУФ-Мрамор	73
Клеи на гипсовой основе	
Клей гипсовый монтажный КНАУФ-Перлфикс	74
Клей гипсовый монтажный КНАУФ-Перлфикс ГВ	74
Добавка для клеев и стяжек КНАУФ-Клебер-унд Боден-Эласт	74
Грунтовки	
Грунтовка для гипсовых стяжек и штукатурок КНАУФ-Грундирмиттель	75
Грунтовка адгезионная КНАУФ-Бетоконтакт	75
Грунтовка универсальная КНАУФ-Тифенгрунд	75
Грунтовка для цементных штукатурок КНАУФ-Изогрунд	75
Грунтовка для декоративных штукатурок КНАУФ-Путцгрунд	76
Грунтовка для декоративных штукатурок КНАУФ-Кварцгрунд	76
Материалы для работ по устройству полов сухой сборки	
Мастика клеящая «Калан'ок»	76
Засыпка сухая «Компэвит»	76
Стяжки на гипсовой основе	
Стяжка гипсовая тонкослойная КНАУФ-Боден 15	77
Стяжка гипсовая КНАУФ-Боден 25	77
Наливной пол гипсовый КНАУФ-Боден 30	77
Стяжки на цементной основе	
Стяжка цементная легкая КНАУФ-Убо	77
Материалы для работ с плитами АКВАПАНЕЛЬ®	
АКВАПАНЕЛЬ® – смесь армированная	78

АКВАПАНЕЛЬ® – шпаклевка белая	78
АКВАПАНЕЛЬ® – шпаклевка серая	78
АКВАПАНЕЛЬ® – грунтовка внутренняя	78
АКВАПАНЕЛЬ® – клей для швов	78
Крепежные изделия	
Шуруп самонарезающий прокалывающий (TN)	79
Шуруп самонарезающий прокалывающий (LN)	79
Шуруп для КНАУФ-суперлиста (ГВЛ, ГВЛВ) (MN)	79
АКВАПАНЕЛЬ® Шурупы с острым концом SN	79
АКВАПАНЕЛЬ® Шурупы с высверливающим концом SB	79
Дюбель «К»	80
Дюбель для полых стен	80
Дюбель универсальный	80
Анкерный элемент	80
Дюбель для гипсокартона (КНАУФ-листа)	80
Ленты строительные / Рулонные материалы	
КНАУФ-Дихтунгсбанд лента уплотнительная	80
Лента армирующая	81
Лента сетчатая стеклотканевая самоклеящаяся	81
Лента разделительная	81
Лента кромочная	81
Лента кромочная ФЕ 8/100	81
КНАУФ-Флэхендихтбанд лента гидроизолирующая	81
Бумага подстилающая	81
Пленка полиэтиленовая	81
Сетка стеклотканевая	82
АКВАПАНЕЛЬ® лента армирующая	82
Стеклосетка АКВАПАНЕЛЬ® армирующая сетка наружная	82
Стекловолокнистая армирующая лента для стыков плит КНАУФ-Файерборд	82
Тепло- и звукоизоляция	
Минераловатные маты и плиты Кнауф Инсулейшн для акустических перегородок	82
Минераловатные маты и плиты Кнауф Инсулейшн для деревянного домостроения	82
Минераловатные плиты Кнауф Инсулейшн на основе базальтового волокна для наружных стен Nobasil	83
Минераловатные плиты Кнауф Инсулейшн на основе базальтового волокна для полов Nobasil	83
Минераловатные маты Кнауф Инсулейшн на основе базальтового волокна для технической изоляции Nobasil	83
Минераловатная тепло- и звукоизоляция нового поколения по технологии Ecoso® Кнауф Инсулейшн для акустических перегородок	86
Минераловатная тепло- и звукоизоляция нового поколения по технологии Ecoso® Кнауф Инсулейшн для деревянного домостроения	86
Минераловатная тепло- и звукоизоляция нового поколения по технологии Ecoso® Кнауф Инсулейшн для слоистой кладки	87

Содержание

Минераловатная тепло- и звукоизоляция нового поколения по технологии Ecosse® Кнауф Инсулейшн для скатной кровли	87
---	----

Машины и механизмы

Штукатурные машины PFT

Штукатурная машина PFT G5 Super	90
Штукатурная машина PFT G5 C Plus	90
Штукатурная машина PFT G4	90
Штукатурная машина PFT Monojet 3.35	90

Шпаклевочные машины PFT

Шпаклевочная машина PFT Ritmo/Ritmo Plus M	90
Шпаклевочная машина PFT Ritmo powercoat	91

Насосы PFT

Насос растворный PFT ZP 3V/S FU400	91
Насос растворный PFT ZP 3 XXL	91

Пневмотранспортные установки PFT

Пневмотранспортная установка PFT Silomat E 140	91
--	----

Миксеры PFT

Проточный миксер PFT HM 24	91
----------------------------	----

Инструменты

Инструменты для обработки КНАУФ-листов и другой продукции

Нож «Платтенмессер»	94
Нож «Клингенмессер»	94
Нож для резки КНАУФ-суперлиста (ГВЛ, ГВЛВ)	94
Резак широкий «Платтеншнайдер»	94
Резак узкий «Штрайфентреннер»	94
Приспособление прокалывающее «Штихлинг»	94
Пила «Штихзаге»	94
Рубанок кромочный «Кантенхобель»	94
Рубанок обдирочный «Зурформхобель»	95
Фреза «Лохзаге»	95

Инструменты для монтажа КНАУФ-листов и другой продукции

Приспособление монтажное «Метростат 300»	96
Подъемник «Монтажхелфер»	96
Устройство монтажное «Платтенхебер»	96
Приспособление для переноски «Платтентрагер»	96
Тележка «Платтенроллер»	96
Шнур разметочный «Лотсшнуравтомат»	96
Просекатель «Штанцанге»	97
Просекатель угловой «Экензетцер»	97

Пояс матерчатый	97
Сумка поясная для шуруповерта	97
Сумка инструментальная	97
Инструменты для штукатурных, шпаклевочных работ	
Насадка миксерная	98
Короб шпаклевочный	98
Шпатель-кельма	98
Шпатель с отверткой	98
Шпатель широкий	98
Шпатель для внешних углов	98
Шпатель для внутренних углов	98
Шпатель «Роршпахтель»	99
Терка «Штильшляйфер»	99
Терка «Хандшляйфер»	99
Сетка шлифовальная	99
Затирка штукатурная	99
Гребень штукатурный	99
Электроинструменты	
Шуруповерт	100
Перфоратор	100
Прочие товары	
Дверца-люк	101
Комплект спецодежды	101
Алфавитный указатель	102

